



MOPEDIA®

MA R1800_801_804_805_807_810_814_815_820 03 B ITA_07-2016

SOLLEVATORI KOMPASS

MANUALE DI ISTRUZIONI

ITALIANO

INDICE

1. CODICI	pag. 3
2. INTRODUZIONE.....	pag. 3
3. DESTINAZIONE D'USO.....	pag. 3
4. DICHIARAZIONE DI CONFORMITÀ CE	pag. 3
5. DIMENSIONI	pag. 4
5.1 Dimensioni struttura portata 135 Kg	pag. 4
5.2 Dimensioni struttura portata 150/180 Kg.....	pag. 4
6. DESCRIZIONE DELLE PARTI.....	pag. 5
7. DESCRIZIONE DEI KIT DI AZIONAMENTO.....	pag. 5
7.1 Attuatore IDRAULICO (135/150 Kg)	pag. 5
7.2 Kit elettrico TIMOTION (135/150 Kg)	pag. 6
7.3 Kit elettrico TIMOTION (180 Kg)	pag. 6
7.4 Kit elettrico LINAK Jumbo Home (135 Kg).....	pag. 6
7.5 Kit elettrico LINAK (135/150/180 Kg).....	pag. 7
8. ISTRUZIONI DI MONTAGGIO STRUTTURA SOLLEVATORI	pag. 7
9. ISTRUZIONI PER IL MONTAGGIO DEGLI ATTUATORI.....	pag. 8
9.1 Montaggio attuatore IDRAULICO (valido per R1800-801).....	pag. 8
9.2 Montaggio kit elettrico TIMOTION (valido per R1804-805-810)	pag. 8
9.3 Montaggio kit elettrico LINAK Jumbo Home (valido per R1807)	pag. 9
9.4 Montaggio kit elettrico LINAK (valido per R1814-815-820).....	pag. 10
10. ISTRUZIONI D'USO	pag. 11
10.1 Istruzioni d'uso modelli IDRAULICI R1800-801	pag. 11
10.2 Istruzioni d'uso modelli elettrici TIMOTION R1804-805-810	pag. 12
10.3 Istruzioni d'uso modello elettrico LINAK R1807	pag. 14
10.4 Istruzioni d'uso modelli elettrici LINAK R1814-815-820	pag. 15
11. AVVERTENZE.....	pag. 17
12. PULIZIA	pag. 17
13. MANUTENZIONE.....	pag. 17
14. PARTI DI RICAMBIO	pag. 17
15. CONDIZIONI DI SMALTIMENTO.....	pag. 17
15.1 Avvertenze per il corretto smaltimento del prodotto	pag. 18
15.2 Trattamento delle batterie esauste (Direttiva 2006/66/CE).....	pag. 18
16. GARANZIA	pag. 18
16.1 Garanzia delle batterie ricaricabili (se previste).....	pag. 18
16.2 Riparazioni.....	pag. 18
16.3 Ricambi.....	pag. 19
16.4 Clausole esonerative.....	pag. 19

CE Dispositivo medico di classe I D. Lgs 24 / 02 / 97 n. 46
attuazione della direttiva CEE 93 / 42 e successive modifiche

1. CODICI

SOLLEVATORI IDRAULICI

R1800 - attuatore IDRAULICO portata 135 Kg

R1801 - attuatore IDRAULICO portata 150 Kg

SOLLEVATORI ELETTRICI

R1804 - attuatore TIMOTION portata 135 Kg

R1805 - attuatore TIMOTION portata 150 Kg

R1807 - attuatore LINAK Jumbo Home portata 135 Kg

R1810 - attuatore TIMOTION portata 180 Kg

R1814 - attuatore LINAK portata 135 Kg

R1815 - attuatore LINAK portata 150 Kg

R1820 - attuatore LINAK portata 180 Kg

2. INTRODUZIONE

Grazie per aver scelto un sollevatore della linea **KOMPASS by MOPEDIA** di MORETTI S.p.A. Il loro design e la loro qualità garantiscono il massimo comfort, la massima sicurezza ed affidabilità. I sollevatori **KOMPASS by MOPEDIA** di MORETTI S.p.A. sono stati progettati e realizzati per soddisfare tutte le vostre esigenze per un utilizzo pratico e corretto. Questo manuale d'uso contiene dei piccoli suggerimenti per un corretto uso dell'ausilio da voi scelto e dei preziosi consigli per la vostra sicurezza. Si consiglia di leggere attentamente la totalità del presente manuale prima di usare il sollevatore. In caso di dubbi vi preghiamo di contattare il rivenditore, il quale saprà aiutarvi e consigliarvi correttamente.

3. DESTINAZIONE D'USO

I sollevatori della linea **KOMPASS by MOPEDIA** sono destinati al sollevamento ed al trasferimento di persone con difficoltà motorie, attraverso l'aiuto di un accompagnatore che aziona i comandi. Non possono essere usati da una persona singola. La MORETTI S.p.A. declina qualsiasi responsabilità su danni provocati da un uso improprio del dispositivo o da un uso diverso da quanto indicato nel presente manuale.

4. DICHIARAZIONE DI CONFORMITÀ CE

La MORETTI S.p.A. dichiara sotto la sua esclusiva responsabilità che i prodotti fabbricati ed immessi in commercio dalla stessa MORETTI S.p.A. e facenti parte della famiglia SOLLEVATORI sono conformi alle disposizioni applicabili della direttiva 93/42/CEE sui DISPOSITIVI MEDICI. A tal scopo la MORETTI S.p.A. garantisce e dichiara sotto la propria esclusiva responsabilità quanto segue:

1. I dispositivi in oggetto soddisfano i requisiti essenziali richiesti dall'allegato I° della direttiva 93/42/CEE come prescritto dall'allegato VII° della suddetta direttiva.
2. L'elenco completo dei dispositivi in oggetto viene indicato nell'allegato A della presente dichiarazione.
3. I dispositivi in oggetto NON SONO STRUMENTI DI MISURA.
4. I dispositivi in oggetto NON SONO DESTINATI AD INDAGINI CLINICHE.
5. I dispositivi in oggetto vengono commercializzati in confezione NON STERILE.
6. I dispositivi in oggetto sono da considerarsi come appartenenti alla classe I°.

7. NON È CONSENTITO utilizzare e/o installare i dispositivi in oggetto al di fuori della destinazione d'uso prevista dalla MORETTI S.p.A.
8. La MORETTI S.p.A. mantiene e mette a disposizione delle Autorità Competenti la documentazione tecnica comprovante la conformità alla Direttiva 93/42/CEE.
9. I dispositivi in oggetto sono prodotti utilizzando materiali non pericolosi in conformità alla direttiva 2011/65/UE - ROHS2

5. DIMENSIONI

5.1 Dimensioni struttura portata 135 Kg

RI800 - RI804 - RI807 - RI814

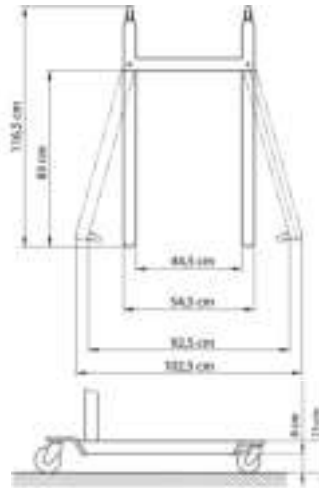

5.2 Dimensioni struttura portata 150/180 Kg

RI801 - RI805 - RI810 - RI815 - RI820

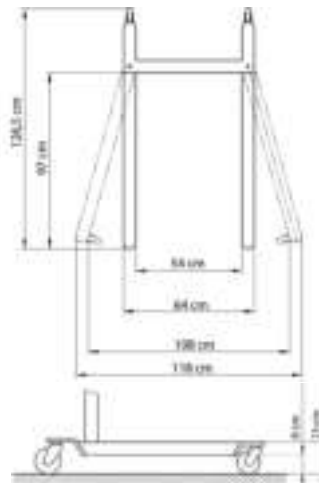

6. DESCRIZIONE DELLE PARTI

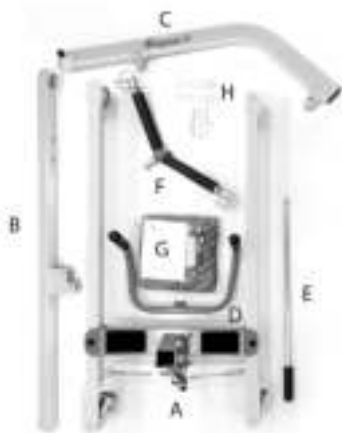

Struttura per R1800 - R1804 - R1807 - R1814

- A - n.1 base con ruote
- B - n.1 colonna
- C - n.1 braccio
- D - n.1 maniglia
- E - n.1 leva
- F - n.1 gancio del braccio
- G - n.1 imbracatura
- H - accessori di montaggio

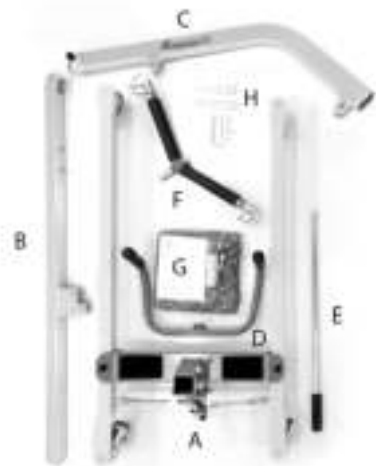

Struttura per R1801 - R1805 - R1810 - R1815 - R1820

- A - n.1 base con ruote
- B - n.1 colonna
- C - n.1 braccio
- D - n.1 maniglia
- E - n.1 leva
- F - n.1 gancio del braccio
- G - n.1 imbracatura
- H - accessori di montaggio

7. DESCRIZIONE DEI KIT DI AZIONAMENTO



7.1 Attuatore IDRAULICO (135/150 KG)
Valido per i modelli R1800 - R1801)

7.2 Kit elettrico TiMOTION (135/150 Kg)

Valido per i modelli R1804 - R1805

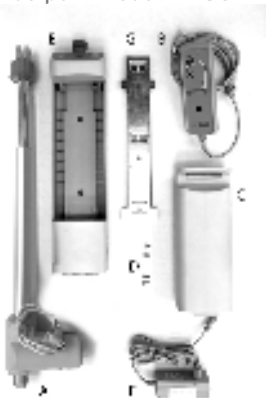

- A - n.1 attuatore TiMOTION da 135/150 Kg
- B - n.1 telecomando TiMOTION
- C - n.1 batteria TiMOTION
- D - n.4 viti per bloccaggio centralina
- E - n.1 centralina TiMOTION da 135/150 Kg
- F - n.1 adattatore caricabatteria
- G - n.1 supporto centralina

7.3 Kit elettrico TiMOTION (180 Kg)

Valido per il modello R1810

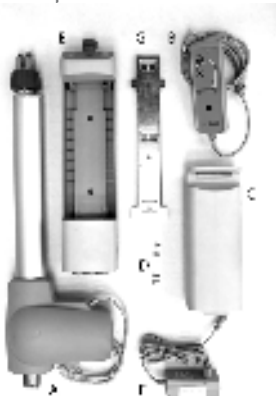

- A - n.1 attuatore TiMOTION da 180 Kg
- B - n.1 telecomando TiMOTION
- C - n.1 batteria TiMOTION
- D - n.4 viti per bloccaggio centralina
- E - n.1 centralina TiMOTION da 180 Kg
- F - n.1 adattatore caricabatteria
- G - n.1 supporto centralina

7.4 Kit elettrico LINAK Jumbo Home (135 Kg)

Valido per il modello R1807

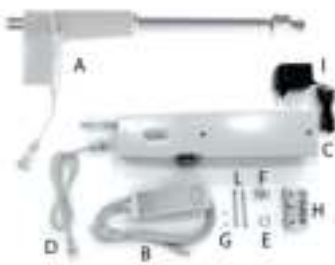

- A - n.1 attuatore LINAK da 135 Kg
- B - n.1 telecomando LINAK
- C - n.1 batteria LINAK Jumbo Home
- D - n.1 cavo per attuatore LINAK Jumbo Home
- E - n. 1 fermo plastico di bloccaggio
- F - n.1 copertura in plastica
- G - n.2 viti M5x10mm
- H - n.1 cuffia in plastica
- I - n.1 adattatore caricabatteria
- L - n.2 viti M5x80 mm per la centralina

7.5 Kit elettrico LINAK (135/150/180 Kg)

Valido per i modelli RI814 - RI815 - RI820



- A - n.1 staffa per batteria LINAK
- B - n.1 telecomando LINAK
- C - n.1 adattatore caricabatteria
- D - n.1 batteria LINAK
- E - n.1 centralina LINAK
- F - n.1 attuatore LINAK da 135/150 Kg (solo RI814 - RI815)
- G - n.1 attuatore LINAK da 180 Kg (solo RI820)

8. ISTRUZIONI DI MONTAGGIO STRUTTURA SOLLEVATORI (per tutti i modelli)

1. Svitare la vite nella base della colonna.
2. Inserire la colonna nella cavità prevista nella base. (Fig.4)
3. Inserire la vite che blocca la colonna nella base e avvitare bene. (Fig.4)
4. Collegare il braccio alla colonna con le viti in dotazione. (Fig.5a-5b)
5. Posizionare la maniglia sulla colonna e fissarla con le 2 viti. (Fig.6)
6. Inserire la leva per l'apertura della base e bloccarla con la sua vite. (Fig.7)
7. Posizionare il bilanciante nel corrispondente gancio, situato all'estremità del braccio di sollevamento. Mettere gli spessori in entrambi i lati del bullone di ancoraggio. (Fig.8)
8. La struttura sarà completamente assemblata; installare l'attuatore idraulico/elettrico relativo al tipo di sollevamamenti scelto

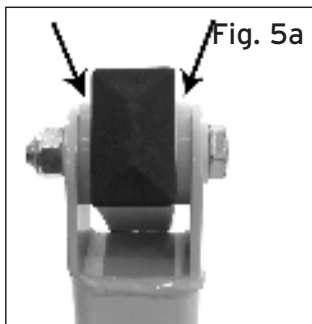
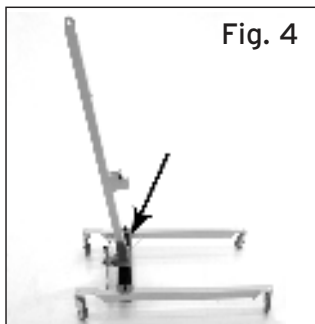



Fig. 6

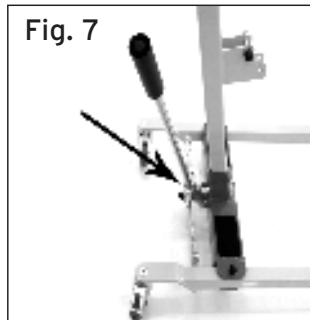

Fig. 7



Fig. 8

9. ISTRUZIONI PER IL MONTAGGIO DEGLI ATTUATORI

9.1 Montaggio attuatore IDRAULICO (valido per R1800 - R1801)

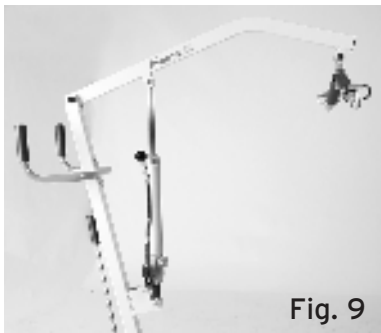

Fig. 9

1. Disporre l'attuatore idraulico come in figura andando a bloccarlo bene nella parte superiore e inferiore tramite viti e dadi autofrenanti. (Fig.9)

9.2 Montaggio kit elettrico TIMOTION (valido per R1804 - R1805 - R1810)

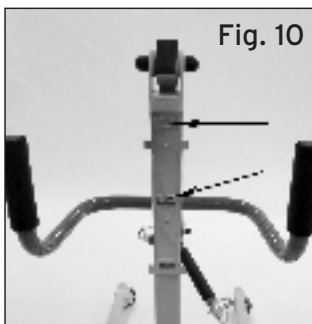

Fig. 10

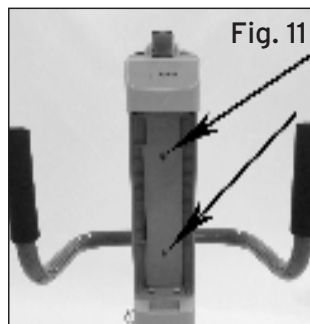

Fig. 11

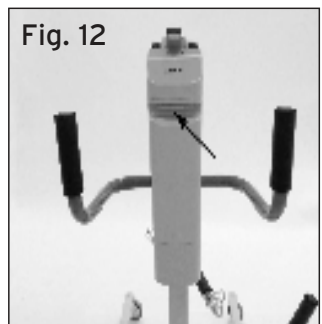

Fig. 12

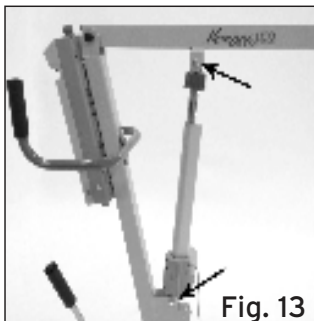

Fig. 13

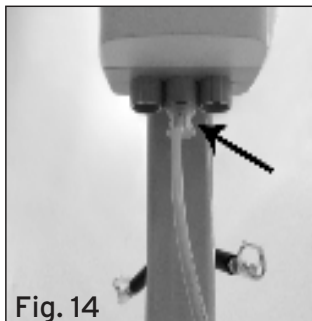

Fig. 14

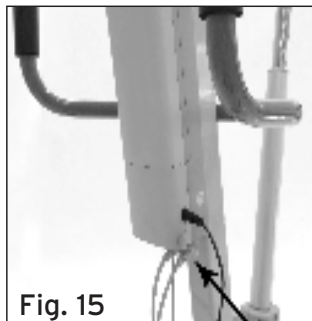

Fig. 15

1. Fissare la staffa di supporto della centralina alla colonna con le viti in dotazione utilizzando i fori predisposti. (Fig.10)
2. Inserire la centralina sulla staffa appena montata facendola scorrere dall'alto verso il basso e bloccarla con le viti. (Fig.11)
3. Inserire la batteria nella centralina. (Fig.12)
4. Rimuovere i due bulloni predisposti sul braccio della colonna per il fissaggio dell'attuatore. Inserire l'attuatore e bloccarlo con i due bulloni precedentemente rimossi. Coprire le teste dei dadi con l'apposito cappuccio in plastica. (Fig.13)
5. Collegare il connettore dell'attuatore nel canale centrale della centralina e il telecomando sul canale destro. (Fig.14-15)

9.3 Montaggio kit elettrico LINAK Jumbo Home (valido per R1807)

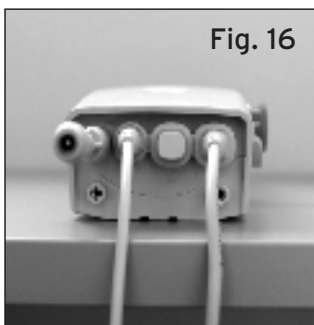

Fig. 16

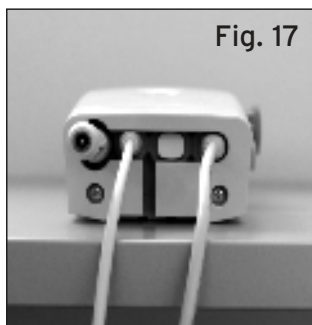

Fig. 17



Fig. 18

1. Collegare l'estremità del cavo di prolunga nella presa destra dell'unità. Collegare la spina del telecomando nella presa corrispondente dell'unità di controllo, rispettando il verso del dente di riferimento (Fig.16)
2. Inserire il tappo di chiusura nel connettore centrale dell'unità di controllo e quindi posizionare il coperchio di protezione utilizzando le due piccole viti M4x10mm. (Fig.17)
3. Rimuovere le due viti sulla colonna e sul braccio di sollevamento.
4. Posizionare l'attuatore e bloccarlo saldamente con le due viti rimosse precedentemente. (Fig.18)

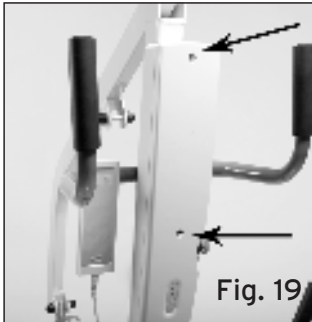

Fig. 19



Fig. 20



Fig. 21

5. Posizionare il set completo di batteria direttamente nella colonna del sollevamali, utilizzando le due viti lunghe M5x80mm. (Fig.19)

NOTA: PER ESEGUIRE QUESTA OPERAZIONE, AVVITARE ENTRAMBE LE VITI DI POCHI MILLIMETRI E POI STRINGERE COMPLETAMENTE

6. Collegare l'estremità del connettore del cavo di prolunga all'attuatore elettrico, tenendo conto della posizione del dente di riferimento, dopodiché fissare il collegamento con l'anello di plastica. (Fig.20-21)

9.4 Montaggio kit elettrico LINAK (valido per R1814 - R1815 - R1820)

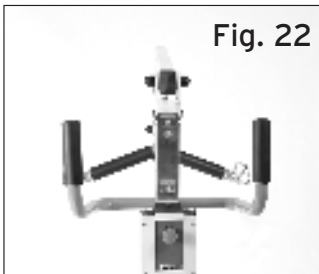

Fig. 22



Fig. 23

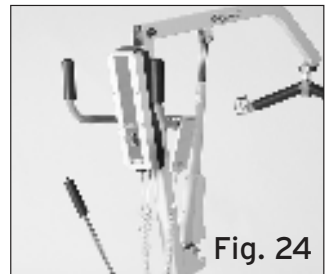

Fig. 24

1. Fissare la staffa di supporto della centralina alla colonna con le viti in dotazione utilizzando i fori predisposti. (Fig.22)
2. Inserire la batteria nella centralina. (Fig.23)
3. Montare l'attuatore per l'elevazione tra il braccio e la colonna e stringere saldamente viti e dadi. (Fig.24)



Fig. 25

4. Collegare il connettore elettrico dell'attuatore all'ingresso "1" presente sulla centralina spingendo energicamente fino ad inserimento completo. Inserire il connettore elettrico del telecomando all'ingresso grande presente nella centralina posizionando in modo corretto il dente di guida e spingere energicamente fino ad inserimento completo. (Fig.25)

10. ISTRUZIONI D'USO

10.1 Istruzioni d'uso modelli IDRAULICI RI800 - RI801

1. Prima di sollevare, allargare le gambe della base fino alla massima ampiezza possibile tirando leggermente la leva di apertura verso di voi e bloccandola nella posizione di apertura
2. Bloccare i freni delle ruote posteriori
3. Mantenere il paziente centrato tra le gambe della base e sempre rivolto verso chi lo assiste
4. Agganciare con cura le cinture dell'imbracatura al bilanciare
5. Assicurarsi che la valvola sulla pompa idraulica sia completamente chiusa (per fare questo ruotare nella direzione "CLOSE")
6. Azionare la leva di pompaggio per iniziare il sollevamento
7. **CONTROLLARE SEMPRE LA CORRETTA POSIZIONE DEL PAZIENTE DURANTE TUTTO L'ARCO DI MOVIMENTO!**
8. Sollevare il paziente all'altezza necessaria, mantenendolo in posizione frontale verso chi lo assiste
9. Sbloccare le ruote posteriori e trasferire il paziente
10. Prima di iniziare la discesa del paziente bloccare nuovamente le ruote posteriori
11. Iniziare la discesa del paziente ruotando lentamente la valvola sulla pompa idraulica nella direzione "OPEN"

N.B. Per effettuare una discesa lenta aprire leggermente la valvola, mentre se si vuole aumentare la velocità ruotarla maggiormente sempre nella direzione "OPEN"

12. **CONTROLLARE SEMPRE LA CORRETTA POSIZIONE DEL PAZIENTE DURANTE TUTTO L'ARCO DI MOVIMENTO!**

DURANTE LA DISCESA ASSISTERE SEMPRE IL PAZIENTE PER CONTROLLARE LA CORRETTA POSIZIONE DI SEDUTA!

ATTENZIONE!

Durante la discesa evitare che il paziente possa incontrare un ostacolo che impedisca il movimento in basso dello stesso. In quel caso far salire nuovamente il paziente e rimuovere la causa dell'impedimento della discesa.

10.2 Istruzioni d'uso modelli elettrici TiMOTION R1804 - R1805 - R1810

PRIMA DI UTILIZZARE IL SOLLEVATORE ELETTRICO SI RACCOMANDA
DI CARICARE LE BATTERIE PER CIRCA 6 ORE

1. Prima di sollevare allargare le gambe della base fino alla massima ampiezza possibile tirando leggermente la leva di apertura verso di voi e bloccandola nella posizione di apertura (Solo in presenza di un'apertura meccanica delle gambe)
2. Bloccare le ruote posteriori
3. Mantenere il paziente centrato tra le gambe della base e sempre rivolto verso chi lo assiste
4. Agganciare con cura le cinture dell'imbracatura al bilanciare
5. Utilizzare il tasto freccia in alto per sollevare il paziente (sul modello R1810 il display luminoso presente sulla centralina visualizzerà il braccio in movimento)
6. **CONTROLLARE SEMPRE LA CORRETTA POSIZIONE DEL PAZIENTE DURANTE TUTTO L'ARCO DI MOVIMENTO!**
7. Sollevare il paziente all'altezza necessaria, mantenendolo in posizione frontale verso chi lo assiste
8. Sbloccare le ruote posteriori e trasferire il paziente
9. Prima di iniziare la discesa del paziente bloccare nuovamente le ruote posteriori
10. Per far discendere il paziente azionare il pulsante freccia in basso (sul modello R1810 il display luminoso presente sulla centralina visualizzerà il braccio in movimento)
11. **CONTROLLARE SEMPRE LA CORRETTA POSIZIONE DEL PAZIENTE DURANTE TUTTO L'ARCO DI MOVIMENTO!**

DURANTE LA DISCESA ASSISTERE SEMPRE IL PAZIENTE PER CONTROLLARE LA CORRETTA POSIZIONE DI SEDUTA!

ATTENZIONE!

Durante la discesa evitare che il paziente possa incontrare un ostacolo che impedisca il movimento in basso dello stesso. In quel caso far salire nuovamente il paziente e rimuovere la causa dell'impedimento della discesa.

STOP DI EMERGENZA

Sulla centralina è presente un pulsante rosso "STOP" che se premuto disattiva immediatamente tutti i comandi. Per ripristinare il funzionamento ruotare in senso orario il tasto rosso e farlo riscattare in fuori

COMANDI DI EMERGENZA

Sulla centralina sono presenti due pulsanti (uno con la freccia in su e l'altro con la freccia in giù) che possono essere usati al posto di quelli presenti sul telecomando per eseguire delle operazioni nel caso in cui il telecomando stesso manifesti dei problemi di funzionamento

DISPLAY GRAFICO A COLORI (Solo per il modello RI810)

Questo modello è dotato di centralina elettronica con display grafico a colori.



<p>PULSANTE SINISTRO: Premendo il pulsante di sinistra per più di 0,5 secondi si attiva la funzione di sollevamento del braccio</p>		<p>PULSANTE DESTRO: Premendo il pulsante di destra per più di 0,5 secondi si attiva la funzione di abbassamento del braccio</p>
--	---	--

Se si preme uno dei due pulsanti per meno di 0,5 secondi si accede ad una delle seguenti funzioni:

		
<p>Attivazione braccio sollevamento (valido per tutti i modelli)</p>	<p>Attivazione apertura gambe elettrica (solo in presenza di attuatore elettrico per apertura gambe)</p>	<p>Capacità residua della batteria</p>

<p>MAINTENANCE</p> <p style="text-align: center; font-size: 24px;">1</p> <p style="text-align: center;">—</p>	<p>MAINTENANCE</p> <p style="text-align: center; font-size: 24px;">0001</p> <p style="text-align: center;">—</p>
<p>Months</p>	<p>Cycles</p>
<p>Tempo di utilizzo in MESI</p>	<p>Cicli effettuati</p>

NOTIFICHE (Solo per il modello R1810)

ATTENTION	ATTENTION	ATTENTION
 Recharge Or Exchange	 Overloaded	 Please Check Hoist
Bassa capacità della batteria Ricaricare la batteria o sostituire la batteria	Allarme di sovraccarico Il peso collegato al sollevamalatì eccede il limite massimo consentito. Rimuovere il peso e riprovare	Sicurezza anti-schiacciamento Nel caso di contatto accidentale tra il paziente ed un ostacolo, l'abbassamento del braccio verrà automaticamente fermato. Rimuovere l'ostacolo per continuare

ABBASSAMENTO MECCANICO DELL'ATTUATORE

In caso di utilizzo della discesa manuale/meccanica assicurarsi che questa venga effettuata in condizioni di totale sicurezza per il paziente. Per attivare la discesa manuale/meccanica tirare verso il basso l'anello rosso presente nella parte alta dell'attuatore e ruotarlo in senso antiorario. Una volta terminato l'abbassamento riportare l'anello rosso in posizione di riposo

INDICAZIONE DELLO STATO DI CARICA DELLA BATTERIA

È presente un indicatore a 3 led per lo stato di carica della batteria. Questo indicatore è situato sul telecomando. Tre led accesi indicano una carica completa della batteria, mentre un solo led acceso indica che la batteria è scarica e dobbiamo provvedere a ricaricarla

COME RICARICARE LE BATTERIE

- Collegare l'adattatore alla presa di rete e quindi all'ingresso della centralina dopo aver tolto il relativo cappuccio di protezione
- Sull'adattatore caricabatteria è presente un led che durante la fase di ricarica è di colore arancio. Caricare la batteria fino a quando il led diventa di colore verde
- Prima di procedere con l'uso del sollevatore ricordarsi di scollegare sempre l'adattatore per ricaricare le batterie!
- Caricare le batterie per almeno 6 ore prima di utilizzare il sollevamalatì

10.3 Istruzioni d'uso modello elettrico LINAK R1807
PRIMA DI UTILIZZARE IL SOLLEVATORE ELETTRICO SI RACCOMANDA DI CARICARE LE BATTERIE PER CIRCA 6 ORE

1. Prima di sollevare allargare le gambe della base fino alla massima ampiezza possibile tirando leggermente la leva di apertura verso di voi e bloccandola nella posizione di apertura
2. Bloccare i freni delle ruote posteriori
3. Mantenere il paziente centrato tra le gambe della base e sempre rivolto verso chi lo assiste

4. Agganciare con cura le cinture dell'imbracatura al bilanciere
5. Utilizzare il tasto "sollevamento" per sollevare il paziente (si accende il led verde di conferma sulla centralina)
6. **CONTROLLARE SEMPRE LA CORRETTA POSIZIONE DEL PAZIENTE DURANTE TUTTO L'ARCO DI MOVIMENTO!**
7. Sollevare il paziente all'altezza necessaria, mantenendolo in posizione frontale verso chi lo assiste
8. Sbloccare le ruote posteriori e trasferire il paziente
9. Prima di iniziare la discesa del paziente bloccare nuovamente le ruote posteriori
10. Per far discendere il paziente azionare il tasto "abbassamento" (si accende il led verde di conferma sulla centralina)
11. **CONTROLLARE SEMPRE LA CORRETTA POSIZIONE DEL PAZIENTE DURANTE TUTTO L'ARCO DI MOVIMENTO!**

DURANTE LA DISCESA ASSISTERE SEMPRE IL PAZIENTE PER CONTROLLARE LA CORRETTA POSIZIONE DI SEDUTA!

STOP DI EMERGENZA

Sulla centralina è presente un pulsante rosso "STOP" che se premuto disattiva immediatamente tutti i comandi. Per ripristinare il funzionamento ruotare in senso orario il tasto rosso e farlo riscattare in fuori

DISCESA DI EMERGENZA

Sulla centralina sotto ai due led è presente un pulsante con la freccia rivolta verso il basso che serve per un abbassamento di emergenza nel caso di un guasto al telecomando

ABBASSAMENTO MECCANICO DELL'ATTUATORE

In caso di utilizzo della discesa manuale/meccanica assicurarsi che questa venga effettuata in condizioni di totale sicurezza per il paziente. Per attivare la discesa manuale/meccanica tirare verso il basso l'anello in plastica presente nella parte alta dell'attuatore e ruotarlo in senso antiorario. Una volta terminato l'abbassamento riportare l'anello in plastica in posizione di riposo

COME RICARICARE LE BATTERIE

- Collegare l'adattatore alla presa di rete e quindi all'ingresso della centralina

N.B. QUANDO LA BATTERIA È IN CARICA SI ACCENDE UN LED DI COLORE ARANCIO SUL FRONTALINO DELLA BATTERIA STESSA E TUTTI I COMANDI SONO AUTOMATICAMENTE DISATTIVATI

- Prima di procedere con l'uso del sollevatore ricordarsi di scollegare sempre l'adattatore per ricaricare le batterie!
- Caricare le batterie per almeno 6 ore prima di utilizzare il sollevatore

10.4 Istruzioni d'uso modelli elettrici LINAK R1814 - R1815 - R1820

PRIMA DI UTILIZZARE IL SOLLEVATORE ELETTRICO SI RACCOMANDA DI CARICARE LE BATTERIE PER CIRCA 6 ORE

1. Prima di sollevare allargare le gambe della base fino alla massima ampiezza possibile tirando

- leggermente la leva di apertura verso di voi e bloccandola nella posizione di apertura
2. Bloccare i freni delle ruote posteriori
 3. Mantenere il paziente centrato tra le gambe della base e sempre rivolto verso chi lo assiste
 4. Agganciare con cura le cinture dell'imbracatura al bilanciante
 5. Utilizzare il tasto "freccia in alto" per sollevare il paziente
 6. **CONTROLLARE SEMPRE LA CORRETTA POSIZIONE DEL PAZIENTE DURANTE TUTTO L'ARCO DI MOVIMENTO!**
 7. Sollevare il paziente all'altezza necessaria, mantenendolo in posizione frontale verso chi lo assiste
 8. Sbloccare le ruote posteriori e trasferire il paziente
 9. Prima di iniziare la discesa del paziente bloccare nuovamente le ruote posteriori
 10. Per far discendere il paziente azionare il tasto "freccia in basso"
 11. **CONTROLLARE SEMPRE LA CORRETTA POSIZIONE DEL PAZIENTE DURANTE TUTTO L'ARCO DI MOVIMENTO!**

DURANTE LA DISCESA ASSISTERE SEMPRE IL PAZIENTE PER CONTROLLARE LA CORRETTA POSIZIONE DI SEDUTA!

ATTENZIONE!

Durante la discesa evitare che il paziente possa incontrare un ostacolo che impedisca il movimento in basso dello stesso. In quel caso far salire nuovamente il paziente e rimuovere la causa dell'impedimento della discesa.

FUNZIONE AUTOMATICA ANTI-SCHIACCIAMENTO

Nel kit elettrico è presente una funzione automatica anti-schiacciamento del paziente che blocca la discesa del braccio di sollevamento nel caso di contatto accidentale tra il paziente ed un ostacolo.

STOP DI EMERGENZA

Sulla centralina è presente un pulsante rosso "STOP" che se premuto disattiva immediatamente tutti i comandi. Per ripristinare il funzionamento ruotare in senso orario il tasto rosso e farlo riscattare in fuori.

COMANDI DI EMERGENZA

Sulla centralina è presente un pulsante, situato sotto al pulsante rosso "STOP", che può essere utilizzato per la discesa dell'attuatore al posto del telecomando qualora questo manifesti problemi di funzionamento. Per premere tale pulsante utilizzare un oggetto appuntito (ad esempio una penna).

SGANCIO RAPIDO SULL'ATTUATORE (solo modello R1820)

In caso di utilizzo della discesa di emergenza assicurarsi che questa venga effettuata in condizioni di totale sicurezza per il paziente. Sul sollevatore R1820 portata 180 Kg sull'attuatore è presente uno sgancio rapido per attivare un abbassamento di emergenza del paziente nel caso in cui la parte elettrica non funzioni più correttamente, o nel caso in cui il paziente necessiti di un soccorso immediato. Per attivare l'abbassamento di emergenza sollevare il relativo dispositivo di colore rosso.

N.B. LO SGANCIO RAPIDO DI EMERGENZA HA UN FUNZIONAMENTO COMPLETAMENTE MECCANICO ED È TARATO PER FUNZIONARE CON UN PESO MINIMO APPLICATO, QUINDI SE LO SI PROVA SENZA PAZIENTE APPLICATO AL BILANCIERE, QUESTO NON

FUNZIONERÀ!

COME RICARICARE LE BATTERIE

- Collegare l'adattatore alla presa di rete e quindi all'ingresso della centralina dopo aver tolto il relativo cappuccio di protezione
- Sull'adattatore caricabatteria è presente un led che durante la fase di ricarica è di colore rosso. Caricare la batteria fino a quando il led diventa di colore verde
- Prima di procedere con l'uso del sollevatore ricordarsi di scollegare sempre l'adattatore per ricaricare le batterie!
- Caricare le batterie per almeno 6 ore prima di utilizzare il sollevamalai
- È possibile ricaricare le batterie anche utilizzando il caricabatterie da parete (OPTIONAL)

11. AVVERTENZE

- Il sollevatore è un dispositivo che permette di effettuare brevi trasferimenti di un paziente con difficoltà di movimento come ad esempio da un letto ad una carrozzina o una sedia comoda o viceversa. Il sollevatore non deve essere usato per il trasporto del paziente.
- Durante il sollevamento del malato, assicurarsi che le gambe della base siano aperte il più possibile, che la leva di comando sia bloccata in modo sicuro nella relativa posizione ed i freni delle ruote posteriori siano bloccati.
- Durante il trasferimento evitate di oltrepassare ostacoli che potrebbero provocare un ribaltamento.



ATTENZIONE!

Verificate sempre il buon stato delle imbracature. Non usare imbracature che presentino segni di danneggiamento o di usura.

12. PULIZIA

Per la pulizia delle imbracature e della struttura utilizzare un soluzione di alcool e sapone neutro in parti uguali miscelati con acqua.

13. MANUTENZIONE

- È estremamente importante che il sollevatore sia controllato prima ogni uso:
- In particolare si prega di controllare che tutte le viti e bulloni siano ben stretti
- Che il sollevatore sia in grado di muoversi liberamente con i freni delle ruote non attivi
- Verificare i freni delle ruote posteriori per un corretto funzionamento
- È molto importante verificare periodicamente che i perni di collegamento e relativi anelli di fermo presenti siano disposti correttamente (i perni collegano l'attuatore in alto e in basso al sollevatore e il bilanciere dove si collega l'imbracatura)
- Le parti meccaniche devono essere lubrificate con un goccio di olio al fine di favorire la scorrevolezza e la resistenza all'usura. In particolare prestare attenzione al dispositivo meccanico per la divaricazione delle gambe del solleva malati. Lubrificare come sopra indicato ogni due o tre mesi

14. PARTI DI RICAMBIO

Per le parti di ricambio e gli accessori fare sempre riferimento al catalogo Master MORETTI.

UTILIZZARE SOLO ACCESSORI ORIGINALI MORETTI. IN CASO DIVERSO SI DECLINA OGNI RESPONSABILITÀ SU INCIDENTI CAUSATI DA UN UTILIZZO IMPROPRIO.

15. CONDIZIONI DI SMALTIMENTO DEI DISPOSITIVI ELETTRONICI E DELLE BATTERIE

15.1 Avvertenze per il corretto smaltimento del prodotto ai sensi della direttiva europea 2002/96/EC

Alla fine della sua vita utile il prodotto non deve essere smaltito insieme ai rifiuti urbani. Può essere consegnato presso gli appositi centri di raccolta differenziata predisposti dalle amministrazioni comunali, oppure presso i rivenditori che forniscono questo servizio. Smaltire separatamente il prodotto consente di evitare possibili conseguenze negative per l'ambiente e per la salute derivanti da un suo smaltimento inadeguato e permette di recuperare i materiali di cui è composto al fine di ottenere un importante risparmio di energie e di risorse. Per rimarcare l'obbligo di smaltire separatamente le apparecchiature elettromedicali, sul prodotto è riportato il marchio del contenitore di spazzatura mobile sbarrato.

15.2 Trattamento delle batterie esauste (Direttiva 2006/66/CE)

Il simbolo sul prodotto indica che le batterie non devono essere considerate come un normale rifiuto domestico. Assicurandovi che le batterie siano smaltite correttamente contribuisce a prevenire potenziali conseguenze negative per l'ambiente e per la salute che potrebbero altrimenti essere causate dal loro inadeguato smaltimento. Il riciclaggio dei materiali aiuta a conservare le risorse naturali. Conferire le batterie esauste presso i punti di raccolta indicati per il riciclo. Per informazioni più dettagliate circa lo smaltimento delle batterie esauste o del prodotto potete contattare il Comune, il servizio locale di smaltimento rifiuti oppure il negozio dove avete acquistato l'apparecchio.

16. GARANZIA

Tutti i prodotti Moretti sono garantiti da difetti di materiale o fabbricazione per un periodo di 2 (due) anni dalla data di vendita del prodotto, salvo eventuali esclusioni e limitazioni specificate di seguito. Questa garanzia non è valida in caso di uso improprio, abuso o modifica del prodotto e per la mancata aderenza alle istruzioni per l'uso. La corretta destinazione d'uso del prodotto è indicata nel manuale d'uso. Moretti non è responsabile di danni risultanti, di lesioni personali o quant'altro causato o relativo all'installazione e/o all'uso dell'apparecchiatura non scrupolosamente conforme alle istruzioni riportate nei manuali per l'installazione, il montaggio e l'uso. Moretti non garantisce i prodotti Moretti contro danni o difetti nelle seguenti condizioni: calamità naturali, operazioni di manutenzione o riparazione non autorizzate, danni derivanti da problemi dell'alimentazione elettrica (dove prevista), utilizzo di parti o componenti non forniti da Moretti, mancata aderenza alle linee guida e istruzioni per l'uso, modifiche non autorizzate, danni di spedizione (diversa dalla spedizione originale da Moretti), oppure dalla mancata esecuzione della manutenzione così come indicato nel manuale. Non sono coperti da questa garanzia componenti usurabili se il danno è da imputarsi al normale utilizzo del prodotto.

16.1 Garanzia delle batterie ricaricabili (se previste)

Le batterie originali e quelle di ricambio sono coperte da una garanzia di 90 (novanta) giorni in relazione alle prestazioni e di 6 (sei) mesi in relazione a difetti di costruzione o secondo quanto richiesto dalle norme di legge. Se si lasciano inutilizzate per più di tre mesi consecutivi batterie completamente cariche, la garanzia viene automaticamente annullata. Se si lasciano inutilizzate per più di tre giorni consecutivi batterie completamente scariche, la garanzia viene automaticamente annullata.

16.2 Riparazioni

Nel caso in cui un prodotto Moretti presenti difetti di materiale o fabbricazione durante il periodo di garanzia, Moretti valuterà con il cliente se il difetto del prodotto è coperto dalla garanzia. Moretti, a sua insindacabile discrezione, può sostituire o riparare l'articolo in garanzia, presso

un rivenditore Moretti specificato o presso la propria sede. I costi della manodopera relativi alla riparazione del prodotto possono essere a carico di Moretti se si determina che la riparazione ricade nell'ambito della garanzia. Una riparazione o sostituzione non rinnova né proroga la garanzia. Si può restituire, affinché sia riparato, un prodotto non coperto dalla garanzia solo dopo aver ricevuto autorizzazione preventiva dal servizio clienti Moretti. I costi della manodopera e di spedizione relativi a una riparazione non coperta dalla garanzia saranno completamente a carico del cliente o del rivenditore. Le riparazioni su prodotti non coperti dalla garanzia sono garantite per 6 (sei) mesi, a decorrere dal giorno in cui si riceve il prodotto riparato. Il cliente sarà avvisato se, dopo avere esaminato e provato un prodotto restituito, Moretti conclude che il prodotto non è difettoso. Il prodotto sarà restituito al cliente e saranno a suo carico i costi di spedizione dovuti alla restituzione.

16.3 Ricambi

I ricambi originali Moretti sono garantiti per 6 (sei) mesi a decorrere dal giorno in cui si riceve il ricambio.

16.4 Clausole esonerative

Salvo quanto specificato espressamente in questa garanzia ed entro i limiti di legge, Moretti non offre nessun'altra dichiarazione, garanzia o condizione, espressa o implicita, comprese eventuali dichiarazioni, garanzie o condizioni di commerciabilità, idoneità per uno scopo particolare, non violazione e non interferenza. Moretti non garantisce che l'uso del prodotto Moretti sarà ininterrotto o senza errori. La durata di eventuali garanzie implicite che possano essere imposte dalle norme di legge è limitata al periodo di garanzia, nei limiti delle norme di legge. Alcuni stati o paesi non permettono limitazioni sulla durata di una garanzia implicita oppure l'esclusione o la limitazione di danni accidentali o indiretti in relazione a prodotti per i consumatori. In tali stati o paesi, alcune esclusioni o limitazioni di questa garanzia possono non applicarsi all'utente. La presente garanzia è soggetta a variazioni senza preavviso.

**MOPEDIA®****CERTIFICATO DI GARANZIA**

Prodotto _____

Acquistato in data _____

Rivenditore _____

Via _____ Località _____

Venduto a _____

Via _____ Località _____

 **MORETTI S.P.A.**

Via Bruxelles, 3 - Melegnano 52022 Cavriglia (Arezzo) Tel. +39 055 96 21 11

www.morettispa.com email: info@morettispa.com**MADE IN ITALY**

MORETTI S.P.A.
Via Bruxelles, 3 - Meleto
52022 Cavriglia (Arezzo)

Tel. +39 055 96 21 11
Fax. +39 055 96 21 200

www.morettispa.com
info@morettispa.com