



MOPEDIA®

BARELLA DOCCIA NEFTI

MANUALE DI ISTRUZIONI

INDICE

1. CODICI.....	PAG.3
2. INTRODUZIONE.....	PAG.3
3. DESTINAZIONE D'USO.....	PAG.3
4. DICHIARAZIONE DI CONFORMITÀ UE	PAG.3
4.1 Norme e direttive di riferimento.....	pag. 4
5. AVVERTENZE GENERALI	PAG.4
6. SIMBOLOGIA UTILIZZATA.....	PAG.4
7. DESCRIZIONE GENERALE	PAG.5
8. PRIMA DI OGNI USO.....	PAG.6
9. MODALITÀ D'USO	PAG.6
9.1 Modalità d'uso modelli IDRAULICI BI100-BI110 (idraulico/pneumatica)	pag. 6
9.2 Modalità d'uso modello ELETTRICA TiMOTION BI110 (elettrica).....	pag. 7
9.3 Modalità d'uso modello ELETTRICA TiMOTION BI200 (elettrica).....	pag. 8
9.4 Come ricaricare le batterie BI110	pag. 8
9.6 Uso delle sponde laterali ribaltabili BI100-BI110-BI180-BI200	pag. 9
9.7 Uso delle ruote con blocco direzionale/totale BI100-BI110-BI180-BI200	pag. 9
10. MANUTENZIONE	PAG.9
11. PULIZIA E DISINFEZIONE	PAG.10
11.1 Pulizia.....	pag. 10
11.2 Disinfezione	pag. 10
12. CONDIZIONI DI SMALTIMENTO	PAG.10
12.1 Avvertenze per il corretto smaltimento del prodotto	pag. 10
ai sensi della direttiva europea 2012/19/UE	pag. 10
12.2 Trattamento delle batterie esauste.....	pag. 10
(direttiva 2006/66/CE).....	pag. 10
13. DICHIARAZIONE DI COMPATIBILITÀ ELETTROMAGNETICA.....	PAG.11
14. PARTI DI RICAMBIO E ACCESSORI	PAG.13
15. CARATTERISTICHE TECNICHE	PAG.13
15.1 Specifiche tecniche generali.....	pag. 13
15.2 Caratteristiche tecniche barella idraulica NEFTI BI100.....	pag. 14
15.3 Caratteristiche tecniche barella elettrica NEFTI BI110	pag. 14
15.4 Caratteristiche tecniche barella pediatrica idraulica NEFTI SMALL BI180 ..	pag. 15
15.5 Caratteristiche tecniche barella bariatrica elettrica NEFTI BIG BI200	pag. 15
16. GARANZIA.....	PAG.15
16.1 Garanzia delle batterie ricaricabili (se previste).....	pag. 16
17. RIPARAZIONI.....	PAG.16
18. RICAMBI.....	PAG.16
19. CLAUSOLE ESONERATIVE.....	PAG.16

 Dispositivo medico di classe I
REGOLAMENTO (UE) 2017/745 DEL PARLAMENTO EUROPEO E DEL CONSIGLIO
 del 5 aprile 2017 relativo ai dispositivi medici

1. CODICI

- BI100** Barella doccia **NEFTI IDRAULICA**, portata max (acqua inclusa) **180 kg**
BI110 Barella doccia **NEFTI ELETTRICA**, portata max (acqua inclusa) **200 kg**
BI180 Barella doccia **pediatrica NEFTI SMALL IDRAULICA**, portata max (acqua inclusa) **180 kg**
BI200 Barella doccia **bariatrica NEFTI BIG ELETTRICA**, portata max (acqua inclusa) **325 kg**

2. INTRODUZIONE

Grazie per aver scelto una **barella doccia NEFTI by MOPEDIA di MORETTI S.p.A.** Il loro design e la loro qualità garantiscono il massimo comfort, la massima sicurezza ed affidabilità. Le **barelle doccia NEFTI by MOPEDIA di MORETTI S.p.A.** sono state progettate e realizzate per soddisfare tutte le vostre esigenze per un utilizzo pratico e corretto. Questo manuale d'uso contiene dei piccoli suggerimenti per un corretto uso dell'ausilio da voi scelto e dei preziosi consigli per la vostra sicurezza. Si consiglia di leggere attentamente la totalità del presente manuale prima di usare la barella doccia. In caso di dubbi vi preghiamo di contattare il rivenditore, il quale saprà aiutarvi e consigliarvi correttamente.

3. DESTINAZIONE D'USO

Le **barelle doccia della linea NEFTI by MOPEDIA di MORETTI S.P.A** sono dispositivi destinati all'assistenza di pazienti durante il lavaggio/doccia in posizione distesa orizzontale o inclinata (fino ad un massimo di 5°; 7° solo BI200), attraverso l'aiuto di un accompagnatore che aziona i comandi ed esegue le operazioni di lavaggio. Non possono essere usate da una persona singola.

ATTENZIONE!



- È vietato l'utilizzo del seguente dispositivo per fini diversi da quanto definito nel seguente manuale.
- Moretti S.p.A. declina qualsiasi responsabilità su danni derivanti da un uso improprio del dispositivo o da un uso diverso da quanto indicato nel presente manuale.
- Il produttore si riserva il diritto di apportare modifiche al dispositivo e al seguente manuale senza preavviso allo scopo di migliorarne le caratteristiche.

4. DICHIARAZIONE DI CONFORMITÀ UE

La MORETTI SpA dichiara sotto la sua esclusiva responsabilità che i prodotti fabbricati ed immessi in commercio dalla stessa MORETTI SpA, e facenti parte della famiglia BARELLE DOCCIA sono conformi alle disposizioni applicabili del regolamento 2017/745 sui DISPOSITIVI MEDICI del 5 aprile 2017. A tal scopo la MORETTI SpA garantisce e dichiara sotto la propria esclusiva responsabilità quanto segue:

1. I dispositivi in oggetto soddisfano i requisiti generali di sicurezza e prestazione così come richiesti dall'allegato I del regolamento 2017/745 come prescritto dall'allegato IV del suddetto regolamento.
2. I dispositivi in oggetto **NON SONO STRUMENTI DI MISURA.**
3. I dispositivi in oggetto **NON SONO DESTINATI AD INDAGINI CLINICHE.**
4. I dispositivi in oggetto vengono commercializzati in confezione **NON STERILE.**
5. I dispositivi in oggetto sono da considerarsi come appartenenti alla classe I in conformità a quanto stabilito dall'allegato VIII del suddetto regolamento.
6. La MORETTI SpA mantiene e mette a disposizione delle Autorità Competenti, per almeno 10 anni dalla data di fabbricazione dell'ultimo lotto, la documentazione tecnica comprovante la conformità al regolamento 2017/745.

Nota: I codici completi di prodotto, il codice di registrazione del Fabbricante (SRN), il codice UDI-DI di base ed eventuali riferimenti a norme utilizzate sono riportati nella Dichiarazione di Conformità UE che MORETTI SPA emette e rende disponibile attraverso i propri canali.

4.1 Norme e direttive di riferimento

Per garantire gli standard di sicurezza per gli utilizzatori, Moretti S.P.A. testa e rispetta la norme:

- UNI EN 12182 (PRODOTTI DESTINATI ALL'ASSISTENZA DI PERSONE CON DISABILITÀ)

5. AVVERTENZE GENERALI

ATTENZIONE!



- Prestare sempre molta attenzione alla presenza di parti in movimento che potrebbero causare intrappolamenti agli arti e lesioni personali.
- In caso di presenza di lesioni sulla cute si raccomanda di proteggere la parte esposta.

- Per un utilizzo corretto del dispositivo fare riferimento al presente manuale, dando una particolare attenzione alla Manutenzione e alle avvertenze prima di ogni utilizzo.
- Per un utilizzo corretto del dispositivo consultare il vostro medico o terapista.
- Mantenere il prodotto imballato lontano da qualsiasi fonte di calore in quanto l'imballo è fatto di cartone.
- La vita utile dell'accessorio è determinata dall'usura di parti non riparabili e/o sostituibili.
- Prestare sempre attenzione alla presenza di bambini.
- Non superare la portata massima consentita, acqua di lavaggio inclusa.
- Non aprire le sponde né durante il trasporto, né durante il lavaggio del paziente;
- Non pulire mai con prodotti aggressivi come: Ammoniaca, Candeggina, Acidi e detergenti abrasivi;
- Non far gravare il peso del paziente sulle sponde del piano di lavaggio;
- Le barelle doccia NEFTI by Mopedia devono essere utilizzate esclusivamente da personale sanitario adeguatamente formato;
- Portare la barella in posizione orizzontale prima di farvi salire o scendere il paziente.
- L'utilizzatore e/o il paziente dovrà segnalare qualsiasi incidente grave verificatosi in relazione al dispositivo al fabbricante e all'autorità competente dello Stato membro in cui l'utilizzatore e/o il paziente è stabilito.

6. SIMBOLOGIA UTILIZZATA

	Codice prodotto
	Identificativo univoco del dispositivo
	Marchio CE
	Fabbricante
	Lotto di produzione
	Leggere il manuale per le istruzioni
	Dispositivo Medico
	Condizioni di smaltimento
	Attenzione



Data di produzione



Smaltimento prodotto secondo la direttiva CE/19/2012

IP54

Protezione da polvere e spruzzi d'acqua



Parte applicata di tipo B

7. DESCRIZIONE GENERALE

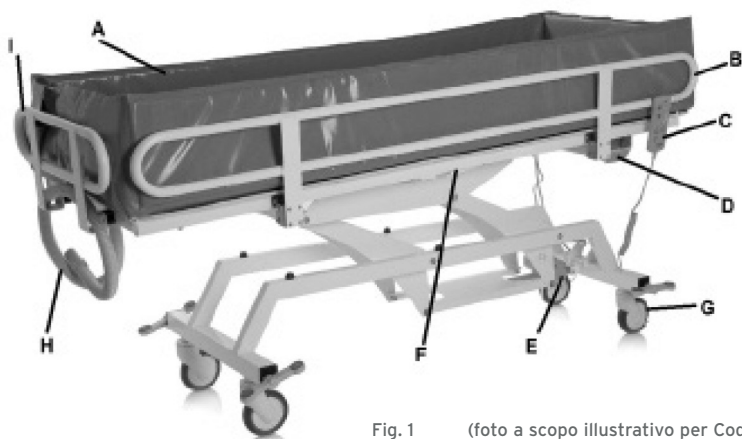

Fig. 1 (foto a scopo illustrativo per Cod. BI100-BI110-BI180)

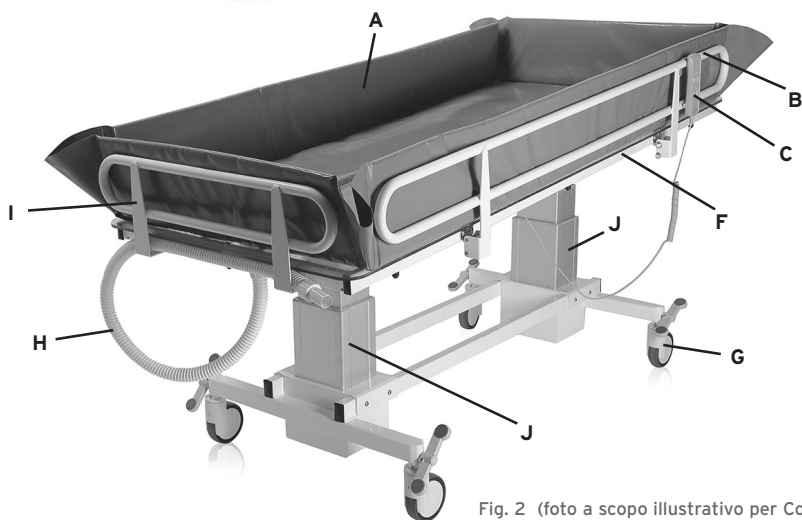

Fig. 2 (foto a scopo illustrativo per Cod. BI200)

- A. Telo di lavaggio
- B. Sponda laterale ribaltabile 180°
- C. Telecomando per controllo attuatori (solo su BI110-BI200)
- D. Centralina di controllo con batteria (solo su BI110-BI200)
- E. Attuatore per sollevamento del piano di lavaggio (Idraulico BI100-BI180, elettrico BI110)
- F. Attuatore per inclinazione del piano di lavaggio (molla a gas BI100-BI180, elettrico BI110)
- G. Ruote
- H. Tubo di scarico
- I. Sponda fissa lato testa/piedi
- J. Attuatori a colonna per elevazione ed inclinazione del piano di lavaggio (BI200)

8. PRIMA DI OGNI USO

- Prima del lavaggio o trasferimento del paziente, verificare che le ruote siano frenate e le sponde alzate;
- Durante il trasferimento evitate di oltre passare ostacoli che potrebbero provocare un ribaltamento.



ATTENZIONE!

Verificate sempre il buon stato del telo di lavaggio e del tubo di scarico, i danni dovuti all'usura possono causare perdite d'acqua durante il lavaggio.

9. MODALITÀ D'USO

9.1 Modalità d'uso modelli IDRAULICI BI100-BI110 (idraulico/pneumatica)

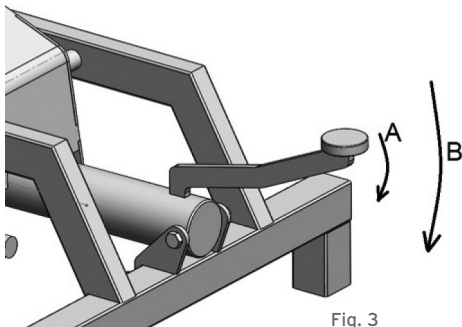
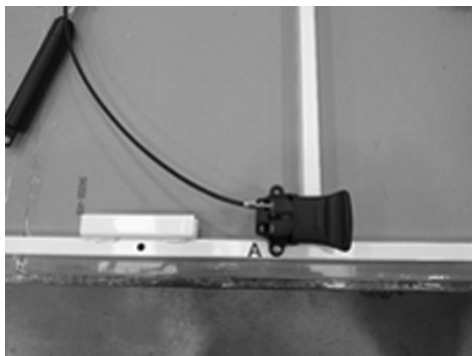
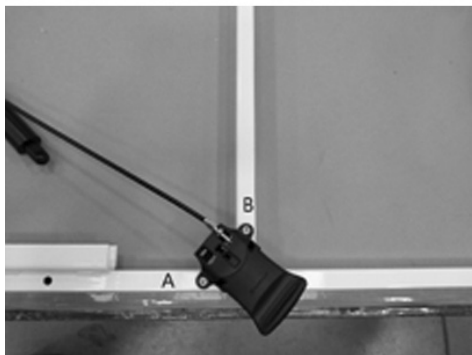

Fig. 3

- Per attuare il sollevamento del piano della barella, premere a più riprese sul pedale di elevazione come in Fig. 3 (rif A), per abbassare il letto premere a fondo il pedale di elevazione (rif B).
- Per regolare l'inclinazione del piano di lavaggio, sbloccare la molla a gas tramite la leva al centro del piano di lavaggio ed eseguire l'inclinazione (effettuare questa operazione senza carico sul piano barella).



- Svitare la vite (A) visibile in foto, ruotare la maniglia in senso orario e rimuovere la vite (inizialmente coperta dalla maniglia) dal corrispondente foro.



- Posizionare la maniglia di modo che i fori (sulla maniglia e sul piano) combacino e successivamente stringere le viti (A e B) con moderazione (così da evitare di compromettere la struttura della maniglia).

9.2 Modalità d'uso modello ELETTRICA TiMOTION BI110 (elettrica)



- Prima di ogni uso verificare che la batteria sia correttamente inserita nell'apposita sede della centralina e che sia carica, non si possono ricaricare le batterie durante l'uso.
- Premere il tasto 1 per incrementare l'altezza del piano di lavaggio;
- Premere il tasto 2 per decrementare l'altezza del piano di lavaggio;
- Premere il tasto 3 per incrementare l'inclinazione del piano di lavaggio;
- Premere il tasto 4 per decrementare l'inclinazione del piano di lavaggio.
- Stop di emergenza: Sulla centralina è presente un pulsante rosso "STOP" che se premuto disattiva immediatamente tutti i comandi. Per ripristinare il funzionamento ruotare in senso orario il tasto rosso e farlo riscattare in fuori.

Fig. 4

9.3 Modalità d'uso modello ELETTRICA TIMOTION BI200 (elettrica)



- Prima di ogni uso verificare che la batteria sia correttamente inserita nell'apposita sede della centralina e che sia carica, non si possono ricaricare le batterie durante l'uso. Per accendere la barella premere il tasto "ON" presente sulla centralina per circa due secondi, per spegnerla premere il tasto "OFF" per circa 4 secondi.



- Premere il tasto 1 per incrementare l'altezza del piano di lavaggio;
- Premere il tasto 2 per decrementare l'altezza del piano di lavaggio;
- Premere il tasto 3 per incrementare l'inclinazione del piano di lavaggio;
- Premere il tasto 4 per decrementare l'inclinazione del piano di lavaggio.

9.4 Come ricaricare le batterie BI110

Note: Assicurarsi che il pulsante rosso di emergenza "STOP" sia disattivato. Per fare ciò ruotare e tirare verso se stessi il bottone ROSSO.

- Collegare l'adattatore alla presa di rete e quindi all'ingresso della centralina dopo aver tolto il relativo cappuccio di protezione.
- Sull'adattatore caricabatteria è presente un led che durante la fase di ricarica è di colore arancio. Caricare la batteria fino a quando il led diventa di colore verde.
- Prima di procedere con l'uso della barella doccia ricordarsi di scollegare sempre l'adattatore per ricaricare le batterie!
- Caricare le batterie per almeno 6 ore prima di utilizzare la barella doccia.

9.5 Come ricaricare le batterie BI200



- Collegare l'adattatore alla presa di rete e quindi all'ingresso della centralina (FINO IN FONDO CON FORZA) dopo aver tolto il relativo cappuccio di protezione.
- Sull'adattatore caricabatteria è presente un led che durante la fase di ricarica è di colore arancio. Carica la batteria fino a quando il led diventa di colore verde.
- Prima di procedere con l'uso della barella doccia ricordarsi di scollegare sempre l'adattatore per ricaricare le batterie.
- Caricare le batterie per almeno 6 ore prima di utilizzare la barella doccia.

9.6 Uso delle sponde laterali ribaltabili BI100-BI110-BI180-BI200

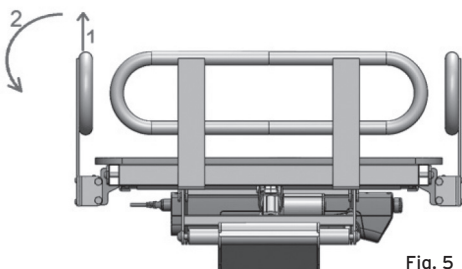

- Utilizzando entrambe le mani, sollevare la sponda per sbloccarla (rif 1);
- A questo punto la sponda è libera di ruotare, accompagnare il movimento con le mani per evitare urti (rif 2);
- Per richiudere la sponda effettuare le operazioni indicate sopra in sequenza inversa.

Fig. 5

9.7 Uso delle ruote con blocco direzionale/totale BI100-BI110-BI180-BI200



- Premere il pedale fino ad avvertire il primo "click" per ottenere il blocco direzionale (utile per effettuare lunghi spostamenti rettilinei)
- Premere il pedale fino ad avvertire il secondo click per ottenere il blocco totale delle ruote
- Per una frenatura affidabile, bloccare totalmente le ruote su entrambi gli assi sella della barella

10. MANUTENZIONE

Gli accessori della linea MOPEDIA by Moretti al momento dell'immissione in commercio sono controllati accuratamente e provvisti di marchio CE. Per la sicurezza del paziente e del medico si raccomanda di far controllare dal produttore o da un laboratorio autorizzato, almeno ogni 2 anni, l'idoneità all'uso del vostro prodotto. In caso di riparazione devono essere utilizzati soltanto ricambi ed accessori originali.

- È estremamente importante che la barella doccia sia controllata prima ogni uso. In particolare si prega di controllare che tutte le viti e bulloni siano ben stretti.
- Che la barella doccia sia in grado di muoversi liberamente con i freni delle ruote non attivi.
- Verificare i freni delle ruote per un corretto funzionamento.
- È molto importante verificare periodicamente che i perni di collegamento/snodi meccanici e relativi anelli di fermo presenti siano disposti correttamente.
- Le parti meccaniche devono essere lubrificate con un goccio di olio al fine di favorire la scorrevolezza e la resistenza all'usura. In particolare prestare attenzione al dispositivo meccanico per l'elevazione/inclinazione del piano di lavaggio. Lubrificare come sopra indicato ogni due o tre mesi.

11. PULIZIA E DISINFEZIONE

11.1 Pulizia

Per pulire il prodotto, utilizzare esclusivamente un panno imbevuto di acqua ed asciugare con un panno pulito ed asciutto, o con acqua tiepida e sapone neutro.



ATTENZIONE!

Non usare sostanze abrasive, acidi, alcol, detersivi a base di cloro, disinfettanti ed acetone, perché tali sostanze provocano l'abrasione delle parti in plastica e l'arrugginimento delle superfici metalliche.

Il fabbricante non sarà responsabile per il danneggiamento causato dall'utilizzo di materiali che possano deteriorare la superficie del prodotto o da corrosivi chimici utilizzati durante la pulizia.

11.2 Disinfezione

Se necessario, effettuare la disinfezione del prodotto utilizzando un delicato detergente disinfettante.

12. CONDIZIONI DI SMALTIMENTO

In caso di smaltimento del dispositivo non usare mai i normali sistemi di conferimento dei rifiuti solidi urbani. Si raccomanda di smaltire il dispositivo attraverso le comuni isole ecologiche comunali per le previste operazioni di riciclo dei materiali utilizzati.

12.1 Avvertenze per il corretto smaltimento del prodotto ai sensi della direttiva europea 2012/19/UE

Alla fine della sua vita utile il prodotto non deve essere smaltito insieme ai rifiuti urbani. Può essere consegnato presso gli appositi centri di raccolta differenziata predisposti dalle amministrazioni comunali, oppure presso i rivenditori che forniscono questo servizio. Smaltire separatamente il prodotto consente di evitare possibili conseguenze negative per l'ambiente e per la salute derivanti da un suo smaltimento inadeguato e permette di recuperare i materiali di cui è composto al fine di ottenere un importante risparmio di energie e di risorse. Per rimarcare l'obbligo di smaltire separatamente le apparecchiature elettromedicali, sul prodotto è riportato il marchio del contenitore di spazzatura mobile sbarrato.

12.2 Trattamento delle batterie esauste (direttiva 2006/66/CE)

Il simbolo sul prodotto indica che le batterie non devono essere considerate come un normale rifiuto domestico. Assicurandovi che le batterie siano smaltite correttamente contribuisce a prevenire potenziali conseguenze negative per l'ambiente e per la salute che potrebbero altrimenti essere causate dal loro inadeguato smaltimento. Il riciclaggio dei materiali aiuta a conservare le risorse naturali. Conferire le batterie esauste presso i punti di raccolta indicati per il riciclo. Per informazioni più dettagliate circa lo smaltimento delle batterie esauste o del prodotto potete contattare il Comune, il servizio locale di smaltimento rifiuti oppure il negozio dove avete acquistato l'apparecchio.

13. DICHIARAZIONE DI COMPATIBILITÀ ELETTROMAGNETICA

Il dispositivo NEFTI è progettato per essere utilizzato nell'ambiente elettromagnetico specificato nelle tabelle che seguono. L'utilizzatore del dispositivo NEFTI deve assicurarsi che venga effettivamente utilizzato nelle condizioni specificate.

Tabella 1

Guida e dichiarazione del costruttore-emissioni elettromagnetiche		
Il dispositivo NEFTI è previsto per funzionare nell' ambiente elettromagnetico sotto specificato. Il cliente o l'utilizzatore del dispositivo deve garantire che esso venga usato in tale ambiente.		
Prove di emissione	Conformità	Ambiente elettromagnetico-guida
Emissioni RF CISPR 11	Gruppo 1	Il dispositivo NEFTI utilizza energia RF solo per il suo funzionamento interno e per la ricarica della batteria. Perciò le sue emissioni RF sono molto basse e verosimilmente non causano nessuna interferenza negli apparecchi elettronici vicini.
Emissioni RF CISPR 11	Classe B	Il dispositivo NEFTI è adatto per l'uso in tutti gli edifici, compresi gli edifici domestici e quelli direttamente collegati alla rete di alimentazione pubblica in bassa tensione che alimenta edifici destinati ad usi domestici.
Emissioni armoniche IEC 61000-3-2	Non applicabile	
Emissioni di fluttuazioni di tensione/flicker IEC 61000-3-3	Conforme	

Tabella 2

Guida e dichiarazione del costruttore-emissioni elettromagnetiche			
Il dispositivo NEFTI è previsto per funzionare nell' ambiente elettromagnetico sotto specificato. Il cliente o l'utilizzatore del dispositivo deve garantire che esso venga usato in tale ambiente.			
Prove di immunità	Livello di prova IEC 60601	Livello di conformità	Ambiente elettromagnetico-guida
Scariche elettrostatiche (ESD) IEC 61000-4-2	+ 6 kV a contatto + 8 kV in aria	+ 6 kV a contatto + 8 kV in aria	Informazioni valide sia per l'uso del dispositivo che per la fase di ricarica della batteria. I pavimenti devono essere in legno, calcestruzzo o in ceramica. Se i pavimenti sono ricoperti di materiale sintetico, l'umidità relativa dovrebbe essere almeno del 30%.
Transitori/treni elettrici veloci IEC 61000-4-4	+2KV per linee di alimentazione di potenza +1 kV per linee di ingresso/uscita	2KV per linee di alimentazione di potenza +1 kV per linee di ingresso/uscita	La qualità della tensione di rete, per la ricarica della batteria, dovrebbe essere quella di un tipico ambiente commerciale o ospedaliero
Sovratensioni IEC 61000-4-5	1 kV modo differenziale +2 KV modo comune	1 kV modo differenziale +2 KV modo comune	La qualità della tensione di rete, per la ricarica della batteria, dovrebbe essere quella di un tipico ambiente commerciale o ospedaliero

<p>Buchi di tensione, brevi interruzioni e variazioni della tensione sulle linee di ingresso dell'alimentazione. IEC 61000-4-11</p>	<p><5% UT (>95% buco in UT) per 0.5 cicli 40% UT (60% buco in UT) per 5 cicli 70% UT (30% buco in UT) per 25 cicli <5% UT (>95% buco in UT) per 5 s.</p>	<p><5% UT (>95% buco in UT) per 0.5 cicli 40% UT (60% buco in UT) per 5 cicli 70% UT (30% buco in UT) per 25 cicli <5% UT (>95% buco in UT) per 5 s.</p>	<p>La qualità della tensione di rete per la ricarica della batteria dovrebbe essere quella di un tipico ambiente commerciale o ospedaliero.</p>
<p>Campo magnetico frequenza di rete (50/60 Hz) IEC 61000-4-8</p>	<p>3 A/m</p>	<p>3 A/m</p>	<p>I campi magnetici a frequenza di rete dovrebbero avere livelli caratteristici di una località tipica in ambiente commerciale o ospedaliero. (Valido sia per l'uso del dispositivo che per la fase di ricarica della batteria).</p>
<p>Nota UT è la tensione di rete in c.a. prima dell'applicazione del livello di prova.</p>			

Tabella 3

Guida e dichiarazione del costruttore-immunità elettromagnetica			
<p>Il dispositivo NEFTI è previsto per funzionare nell' ambiente elettromagnetico sotto specificato. Il cliente o l'utilizzatore del dispositivo dovrebbe assicurarsi che esso venga utilizzato in tale ambiente. Garantire che esso venga usato in tale ambiente.</p>			
Prove di immunità	Livello di prova IEC 60601	Livello di conformità	Ambiente elettromagnetico-guida
<p>RF condotta IEC 61000-4-6</p>	<p>3 V eff. Da 150 KHz a 80 MHz</p>	<p>3 V eff.</p>	<p>Gli apparecchi di comunicazione a RF portatili e mobili non dovrebbero essere usati vicino a nessuna parte di Nefti, compresi i cavi, eccetto quando rispettano le distanze di separazione raccomandate calcolate dall'equazione applicabile alla frequenza del trasmettitore</p> <p>Distanze di separazione raccomandate $d = 1,2\sqrt{P}$ da 80 MHz a 800 MHz</p> <p>$d = 2,3\sqrt{P}$ da 800 MHz a 2,5 GHz</p> <p>$d = 7,7$ m durante le operazioni di ricarica</p> <p>ove "P" è la potenza massima nominale d'uscita del trasmettitore in Watt (W) secondo il costruttore del trasmettitore e "d" è la distanza di separazione raccomandata in metri (m). L'intensità del campo dei trasmettitori a RF fissi, come determinato in un'indagine elettromagnetica del sito, potrebbe essere minore del livello di conformità in ciascun intervallo di frequenza. Si può verificare interferenza in prossimità di apparecchi contrassegnati dal seguente simbolo:</p> <p style="text-align: center;">((Ⓢ))</p>
<p>RF irradiata IEC 61000-4-3</p>	<p>3 V/m Da 80 MHz a 2,5 GHz</p>	<p>3 V/m</p>	

NOTA 1: A 80 MHz e 800 MHz si applica la distanza di separazione per l'intervallo di frequenza più alta.
NOTA 2: Queste linee guida potrebbero non applicarsi in tutte le situazioni. La propagazione elettromagnetica è influenzata dall'assorbimento e dalla riflessione di strutture, oggetti e persone.

^a Le intensità di campo per trasmettitori fissi, come le stazioni di base per i radiotelefoni (cellulari e cordless) e radiomobili terrestri, apparecchi per radioamatori, trasmettitori radio in AM e FM ed trasmettitori TV non possono essere previste teoricamente con precisione. Per stabilire un ambiente elettromagnetico causato da trasmettitori a RF fissi si dovrebbe considerare un'indagine elettromagnetica sul sito. Se l'intensità di campo misurata nel luogo in cui si usa Nefti supera il livello di conformità applicabile alla RF di cui sopra, si dovrebbe porre sotto osservazione il funzionamento normale di Nefti. Se si notano prestazioni anormali, possono essere necessarie misure aggiuntive, come un diverso orientamento o posizione de Nefti.

^b Le intensità di campo su un intervallo di frequenze da 150 kHz a 80 MHz dovrebbero essere inferiori a 3 V/m.

Tabella 4

Distanze di separazione raccomandate tra apparecchi di radiocomunicazione portatili e mobili e NEFTI

Il Dispositivo NEFTI è previsto per funzionare in un ambiente elettromagnetico in cui sono sotto controllo i disturbi irradiati RF. Il cliente o l'utilizzatore di NEFTI può contribuire a prevenire interferenze elettromagnetiche assicurando una distanza minima fra gli apparecchi di comunicazione mobili e portatili a RF (trasmettitori) ed il carica batterie di NEFTI durante la fase di carica e l'intero dispositivo NEFTI durante il suo funzionamento come sotto raccomandato, in relazione alla potenza di uscita massima degli apparecchi di radiocomunicazione

Prove	Distanza di separazione in relazione alla frequenza del trasmettitore m					
	Per la fase di ricarica della batteria	Durante l'utilizzo di NEFTI	Per la fase di ricarica della batteria	Durante l'utilizzo di NEFTI	Per la fase di ricarica della batteria	Durante l'utilizzo di NEFTI
Potenza nominale di uscita massima del trasmettitore W	da 150 kHz a 80 MHz d = 1,2√P	da 150 kHz a 80 MHz d = 1,2√P	da 80 kHz a 800 MHz d = 1,2√P	da 80 kHz a 800 MHz d = 1,2√P	da 800 kHz a 2,5 GHz d = 1,2√P	da 800 kHz a 2,5 GHz d = 1,2√P
0,01	0,12	0,12	0,12	0,12	0,23	0,23
0,1	0,38	0,38	0,38	0,38	0,73	0,73
1	1,2	1,2	1,2	1,2	2,3	2,3
10	3,8	3,8	3,8	3,8	7,3	7,3
100	12	12	12	12	23	23

Per i trasmettitori con potenza nominale massima di uscita non riportata, la distanza di separazione raccomandata d, in metri (m), può essere calcolata usando l'equazione applicabile alla frequenza del trasmettitore, ove P è la massima potenza nominale d'uscita del trasmettitore, in watt (W), secondo il fabbricante del trasmettitore.
NOTA 1: A 80 MHz e 800 MHz si applica la distanza di separazione per l'intervallo di frequenza più alto.
NOTA 2: Queste linee guida potrebbero non applicarsi in tutte le situazioni. La propagazione elettromagnetica è influenzata dall'assorbimento e dalla riflessione di strutture, oggetti e persone

14. PARTI DI RICAMBIO E ACCESSORI

Per le parti di ricambio e gli accessori fare sempre riferimento al catalogo Master MORETTI. UTILIZZARE SOLO ACCESSORI ORIGINALI MORETTI. IN CASO DIVERSO SI DECLINA OGNI RESPONSABILITÀ SU INCIDENTI CAUSATI DA UN UTILIZZO IMPROPRIO

15. CARATTERISTICHE TECNICHE
15.1 Specifiche tecniche generali

- Struttura in acciaio verniciato a polvere con trattamento anti-ruggine
- Ruote orientabili con freno e blocco rotazionale
- Meccanismo di elevazione del piano di lavaggio
- Meccanismo di inclinazione del piano di lavaggio

- Sponde ribaltabili di 180°
- Telo di lavaggio impermeabile in pvc imbottito con sponda h25cm
- Tubo di scarico da 1,5m di lunghezza
- Rispetto della EN ISO 12182
- PORTATA MASSIMA di 180 kg (acqua inclusa) BI100-BI180
- PORTATA MASSIMA di 200 kg (acqua inclusa) BI110
- PORTATA MASSIMA di 325 kg (acqua inclusa) BI200
- "STOP" di emergenza sulla centralina (solo su BI110)

15.2 Caratteristiche tecniche barella idraulica NEFTI BI100

Dimensione e peso

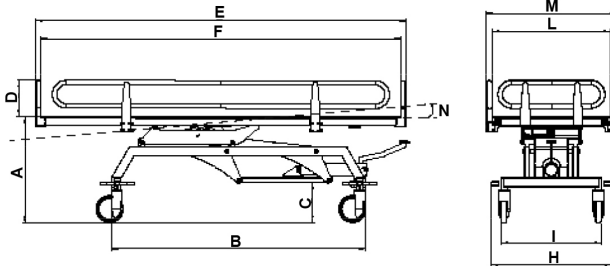

Misure in CM

A	B	C
59-93	141	23
D	E	F
20	206	200
H	I	L
67	56	66
M	N	 Portata MAX
73	0°-5°	180 Kg

15.3 Caratteristiche tecniche barella elettrica NEFTI BI110

Dimensione e peso

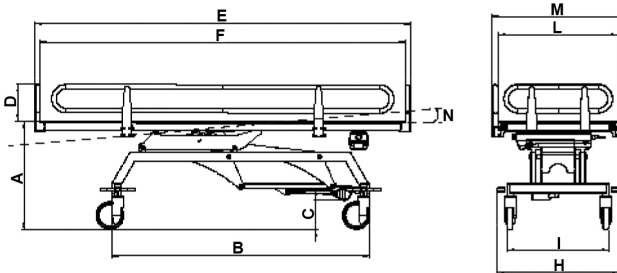

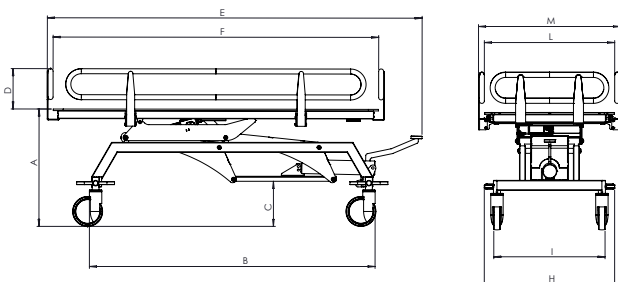

Misure in CM

A	B	C
59-99	141	16
D	E	F
20	206	200
H	I	L
67	56	66
M	N	 Portata MAX
73	0°-5°	200 Kg

15.4 Caratteristiche tecniche barella pediatrica idraulica NEFTI SMALL BI180
Dimensione e peso

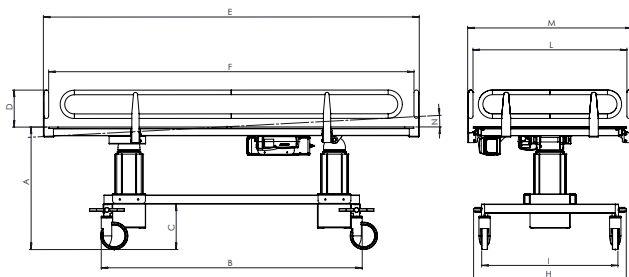
Misure in CM

A	B	C
65-91	143,5	19,5
D	E	F
20	170,5	165,5
H	I	L
65,5	56	67
M	N	 Portata MAX
72	0°-5°	180 Kg

15.5 Caratteristiche tecniche barella bariatrica elettrica NEFTI BIG BI200
Dimensione e peso

Misure in CM

A	B	C
65-94	143,5	23
D	E	F
20	205	200
H	I	L
84,5	75	86
M	N	 Portata MAX
91	0°-7°	325 Kg

16. GARANZIA

Tutti i prodotti Moretti sono garantiti da difetti di materiale o fabbricazione per un periodo di 2 (due) anni dalla data di vendita del prodotto, salvo eventuali esclusioni e limitazioni specificate di seguito. Questa garanzia non è valida in caso di uso improprio, abuso o modifica del prodotto e per la mancata aderenza alle istruzioni per l'uso. La corretta destinazione d'uso del prodotto è indicata nel manuale d'uso. Moretti non è responsabile di danni risultanti, di lesioni personali o quant'altro causato o relativo all'installazione e/o all'uso dell'apparecchiatura non scrupolosamente conforme alle istruzioni riportate nei manuali per l'installazione, il montaggio e l'uso. Moretti non garantisce i prodotti Moretti contro danni o difetti nelle seguenti condizioni: calamità naturali, operazioni di manutenzione o riparazione non autorizzate, danni derivanti da problemi dell'alimentazione elettrica (dove prevista), utilizzo di parti o componenti non forniti da Moretti, mancata aderenza alle linee guida e istruzioni per l'uso, modifiche non autorizzate, danni di spedizione (diversa dalla spedizione originale da Moretti), oppure dalla mancata esecuzione della manutenzione così come indicato nel manuale. Non sono coperti da questa garanzia componenti usurabili se il danno è da imputarsi al normale utilizzo del prodotto.

16.1 Garanzia delle batterie ricaricabili (se previste)

Le batterie originali e quelle di ricambio sono coperte da una garanzia di 90 (novanta) giorni in relazione alle prestazioni e di 6 (sei) mesi in relazione a difetti di costruzione o secondo quanto richiesto dalle norme di legge. Se si lasciano inutilizzate per più di tre mesi consecutivi batterie completamente cariche, la garanzia viene automaticamente annullata. Se si lasciano inutilizzate per più di tre giorni consecutivi batterie completamente scariche, la garanzia viene automaticamente annullata.

17. RIPARAZIONI

Riparazione in garanzia

Nel caso in cui un prodotto Moretti presenti difetti di materiale o fabbricazione durante il periodo di garanzia, Moretti valuterà con il cliente se il difetto del prodotto è coperto dalla garanzia. Moretti, a sua insindacabile discrezione, può sostituire o riparare l'articolo in garanzia, presso un rivenditore Moretti specificato o presso la propria sede. I costi della manodopera relativi alla riparazione del prodotto possono essere a carico di Moretti se si determina che la riparazione ricade nell'ambito della garanzia. Una riparazione o sostituzione non rinnova né proroga la garanzia.

Riparazione di un prodotto non coperto dalla garanzia

Si può restituire, affinché sia riparato, un prodotto non coperto dalla garanzia solo dopo aver ricevuto autorizzazione preventiva dal servizio clienti Moretti. I costi della manodopera e di spedizione relativi a una riparazione non coperta dalla garanzia saranno completamente a carico del cliente o del rivenditore. Le riparazioni su prodotti non coperti dalla garanzia sono garantite per 6 (sei) mesi, a decorrere dal giorno in cui si riceve il prodotto riparato.

Prodotto non difettoso

Il cliente sarà avvisato se, dopo avere esaminato e provato un prodotto restituito, Moretti conclude che il prodotto non è difettoso. Il prodotto sarà restituito al cliente e saranno a suo carico i costi di spedizione dovuti alla restituzione.

18. RICAMBI

I ricambi originali Moretti sono garantiti per 6 (sei) mesi a decorrere dal giorno in cui si riceve il ricambio.

19. CLAUSOLE ESONERATIVE

Salvo quanto specificato espressamente in questa garanzia ed entro i limiti di legge, Moretti non offre nessun'altra dichiarazione, garanzia o condizione, espressa o implicita, comprese eventuali dichiarazioni, garanzie o condizioni di commerciabilità, idoneità per uno scopo particolare, non violazione e non interferenza. Moretti non garantisce che l'uso del prodotto Moretti sarà ininterrotto o senza errori. La durata di eventuali garanzie implicite che possano essere imposte dalle norme di legge è limitata al periodo di garanzia, nei limiti delle norme di legge. Alcuni stati o paesi non permettono limitazioni sulla durata di una garanzia implicita oppure l'esclusione o la limitazione di danni accidentali o indiretti in relazione a prodotti per i consumatori. In tali stati o paesi, alcune esclusioni o limitazioni di questa garanzia possono non applicarsi all'utente. La presente garanzia è soggetta a variazioni senza preavviso.



CERTIFICATO DI GARANZIA

Prodotto _____

Acquistato in data _____

Rivenditore _____

Via _____ **Località** _____

Venduto a _____

Via _____ **Località** _____



Via Bruxelles, 3 - Melegnano 52022 Cavriglia (Arezzo) Tel. +39 055 96 21 11

www.morettispa.com email: info@morettispa.com

MADE IN ITALY



MOPEDIA®

MA B1100_B1110_B1180_B1200_04 A_ENG_08 2020

SHOWER TROLLEYS NEFTI

INSTRUCTION MANUAL

ENGLISH

INDEX

1. CODES.....	PAG.3
2. INTRODUCTION.....	PAG.3
3. INTENDED USE.....	PAG.3
4. DECLARATION OF CONFORMITY	PAG.3
4.1 Standards and reference directives	pag. 4
5. GENERAL WARNINGS	PAG.4
6. SYMBOLS	PAG.4
7. GENERAL DESCRIPTION.....	PAG.5
8. BEFORE EACH USE	PAG.6
9. USE MODE.....	PAG.6
9.1 Use instructions models hydraulic BI100-BI180 (hydraulic/pneumatic)	pag. 6
9.2 Use mode model ELECTRIC TIMOTION BI110 (electric)	pag. 7
9.3 Use mode model ELECTRIC TIMOTION BI200 (electric)	pag. 8
9.4 How recharge the batteries BI110	pag. 8
9.5 How recharge the batteries BI200	pag. 8
9.6 Use of folding sidewalls BI100-BI110-BI180-BI200.....	pag. 9
9.7 Use of wheels with directional/total lock BI100-BI110-BI180-BI200	pag. 9
10. MAINTENANCE	PAG.9
11. CLEANING AND DISINFECTION	PAG.10
11.1 Cleaning.....	pag. 10
11.2 Disinfection	pag. 10
12. DISPOSAL TERMS	PAG.10
12.1 Warnings for the proper disposal of the product, as required.....	pag. 10
by the European Directive 2012/19/UE.....	pag. 10
12.2 Treatment of dead batteries (Directive 2006/66/CE).....	pag. 10
13. DECLARATION OF ELECTROMAGNETIC COMPATIBILITY	PAG.11
14. SPARE PARTS.....	PAG.13
15. TECHNICAL SPECIFICATIONS.....	PAG.13
15.1 General specifications	pag. 13
15.2 General specifications for hydraulic trolley Nefti bi100	pag. 14
15.3 General specifications for hydraulic trolley Nefti BI110	pag. 14
15.4 General specifications for pediatric hydraulic trolley Nefti Small BI180.....	pag. 15
15.5 General specifications for bariatric electric trolley Nefti Big BI200	pag. 15
16. WARRANTY	PAG.15
16.1 Warranty of recyclable batteries bi110-bi200	pag. 16
17. REPAIRS.....	PAG.16
18. SPARE PARTS.....	PAG.16
19. NON-LIABILITY CLAUSE.....	PAG.16

 I Class Medical Device

REGULATION (EU) 2017/745 OF THE EUROPEAN PARLIAMENT AND OF THE COUNCIL
of 5 April 2017 concerning medical devices

1. CODES

- B1100** Shower trolley **NEFTI HYDRAULIC**, max weight (water included) **180 kg**
B1110 Shower trolley **NEFTI ELECTRIC**, max weight (water included) **200 kg**
B1180 Shower trolley pediatric **NEFTI SMALL HYDRAULIC**, max weight (water included) **180 kg**
B1200 Shower trolley pediatric **NEFTI BIG ELECTRIC**, max weight (water included) **325 kg**

2. INTRODUCTION

Their design and quality ensure the maximum comfort, safety and reliability. **MOPEDIA shower trolleys Nefti by Moretti S.p.A** are designed and manufactured to meet all your needs for a practical, correct and safe use. This manual contains small suggestions for proper use of the device you have chosen and valuable advice for your security. You may read the complete manual before using the shower trolley. In case of doubts please contact your dealer, who will help and advice you properly.

3. INTENDED USE

MOPEDIA shower trolleys Nefti by Moretti S.p.A are intended for patients care during washing/showering when horizontally oriented or inclined (up to a maximum of 5°, 7° only B1200), with the help of an assistant that operates commands and executes the washing operations. It cannot be used by a single person.

WARNING!



- Do not use the product for a purpose not indicated in this manual
- Moretti S.p.A declines all responsibilities for any consequences resulting from an incorrect use of this product and from unauthorized alteration to the frame of the product
- The manufacturer reserves the right to change the information contained in this document without previous notice

4. DECLARATION OF CONFORMITY

Moretti S.p.A. declares under its sole responsibility that the product made and traded by Moretti S.p.A. and belonging to the group of SHOWER TROLLEYS complies with the provisions of the regulation 2017/745 on MEDICAL DEVICES of 5 April 2017.

For this purpose, Moretti S.p.A. guarantees and declares under its sole responsibility what follows:

1. The devices satisfy the requirements of general safety and performance requested by the Annex I of regulation 2017/745 as laid down by the Annex IV of the above mentioned regulation.
2. The devices ARE NOT MEASURING INSTRUMENTS.
3. The devices ARE NOT MADE FOR CLINICAL TESTS.
4. The devices are packed in NON-STERILE BOX.
5. The devices belong to class I in accordance with the provisions of Annex VIII of the above mentioned regulation
6. Moretti S.p.A. provides to the Competent Authorities the technical documentation to prove the conformity to the 2017/745 regulation, for at least 10 years from the last lot production.

Note: Complete product codes, the manufacturer registration code (SRN), the UDI-DI code and any references to used regulations are included in the EU declaration of conformity that Moretti S.p.A. releases and makes available through its channels.

4.1 Standards and reference directives

To ensure the security standards for users, Moretti S.p.A. tests and respects the directive:

- UNI EN 12182 (PRODUCTS INTENDED FOR PEOPLE WITH DISABILITIES ASSISTANCE)











5. GENERAL WARNINGS



WARNING!

- Always pay close attention of moving parts that could cause arms entrapment limbs and injuries
- For the correct use of the device, please refer to the present manual, giving particular attention to the Maintenance and warnings before each use.
- For the correct use of the device, consult your doctor or therapist.
- Maintain the product packed away from heat sources because the packaging is made of carton
- The service life of the device is determined by wear of parts not repairable and/or replaceable.
- Always pay attention to the presence of children.
- Do not exceed the weight limit, washing water included.
- Do not open the sides, neither during the transport nor during the patient washing.
- Do not clean with aggressive products such as ammonia, bleach, acids and abrasive detergents.
- Do not load the patient weight on the sides of the bathing plane.
- MOPEDIA shower trolleys by Nefti must be used only by properly informed medical staff.
- Set the trolley in horizontal position before let a patient sit on/go down.
- The user and/or the patient will have to report any serious accident that have occurred related the device to the manufacturer and appropriate authority of the State which the user and/or patient belongs to.

6. SYMBOLS

	Product code
	Unique Device Identification
	CE mark
	Manufacturer
	Batch Lot
	Read the instruction manual
	Medical Device
	Conditions of disposal
	Attention, should read the instructions
	Production dates



Waste Electrical & Electronic Equipment (WEEE)

IP54 Protection against dust and water splashes



B Type

7. GENERAL DESCRIPTION

ENGLISH

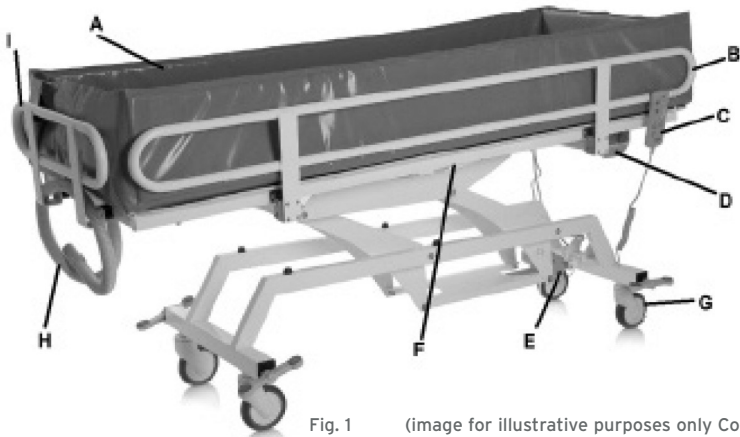

Fig. 1 (image for illustrative purposes only Cod. BI100-BI110-BI180)

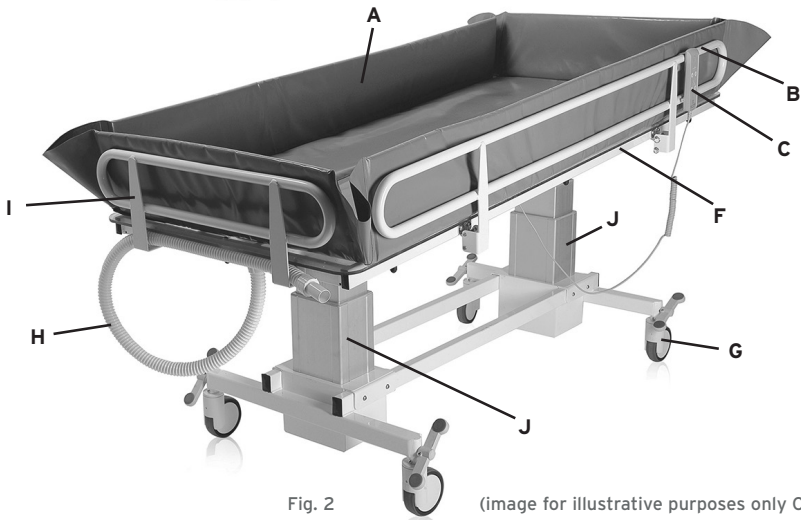

Fig. 2 (image for illustrative purposes only Cod. BI200)

- A. Washing towel
- B. 180° foldable side rail
- C. Motor unit remote control (only for BI110-BI200)
- D. Control unit with battery (only for BI110-BI200)
- E. Lifting motor unit of bathing plan (hydraulic BI100-BI180, electric BI110)
- F. Tilt motor unit of bathing plan (gas spring BI100-BI180, electric BI110)
- G. Wheels with directional/total lock
- H. Drainage pipe
- I. Head/foot side locked rail
- A. Column actuators for elevation and inclination of the bathing plan (BI200)

8. BEFORE EACH USE

- Before patient washing or transferring, verify that the wheels are braked and the sides are lifted;
- During the transfer, avoid passing through obstacles that could cause an overturning.



WARNING!

- Verify the good condition of the washing towel and the drainage pipe, the damages caused by the wear can produce water leaks during the washing

9. USE MODE

9.1 Use instructions models hydraulic BI100-BI180 (hydraulic/pneumatic)

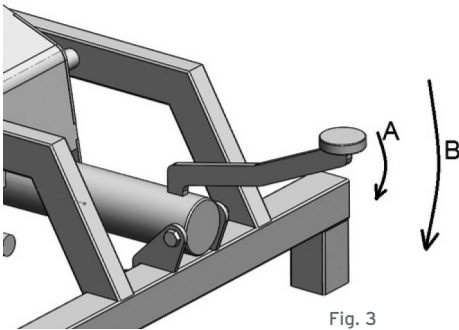
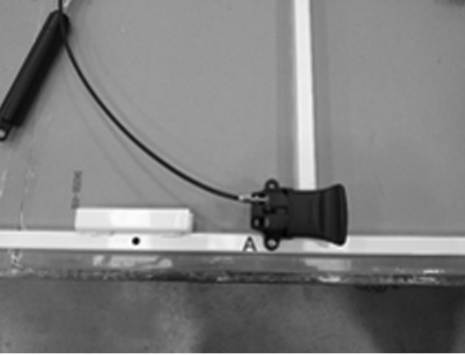
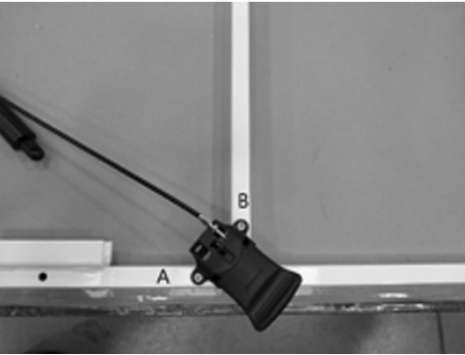

Fig. 3

- To raise the plan of the trolley lifting, press many times the raiser pedal like in the fig X (rif A), to lower the bed press totally the raiser pedal (rif B)
- To calibrate the grade of the washing plan, unblock the gas spring using the lever at the center of washing plan and execute the grade (do this operation without the load on the trolley)



- Unscrew the bolt in picture (A), turn the handle in clockwise and remove the screw (hidden by the handle in picture) from the respective hole.



- Place the handle in order to match the holes (of the handle and plan too) and subsequently tighten the screws (A and B) mildly (to avoid to damage the handle structure).

9.2 Use mode model ELECTRIC TIMOTION BI110 (electric)



- Before each use verify that the battery is correctly inserted in the control unit special seat and that is charged, cannot be charged the batteries during the use.
- Press the button 1 to increase the washing plan height
- Press the button 2 to decrease the washing plan height
- Press the button 3 to increase the washing plan grade
- Press the button 4 to decrease the washing plan grade
- Emergency stop: on the control unit there is a red button "STOP", if you press it you can block all the orders. To reactive the functioning turn the red button clockwise and make it redeem out.

Fig. 4

9.3 Use mode model ELECTRIC TIMOTION BI200 (electric)



- Before each use verify that the battery is correctly inserted in the control unit special seat and charged, batteries cannot be charged during the use. Press the "ON" button on the control unit for about 2 (two) seconds to turn on the shower trolley, press the "OFF" button for about 4 (four) seconds to turn off the shower trolley.



- Press the button 1 to increase the washing plan height
- Press the button 2 to decrease the washing plan height
- Press the button 3 to increase the washing plan grade
- Press the button 4 to decrease the washing plan grade

9.4 How recharge the batteries BI110

NOTES: ensure that the red emergency button is turned off .To do this turn and pull to yourself the RED button.

- Connect the adapter to the power outlet and, so, to the input of the control unit, after you have removed the relative protection cap.
- On the charger adapter there is a led that during the charging phase is orange. Charge the battery until the led becomes green.
- Before to use the shower trolley remember to detach the adapter from the control unit.
- Charge the batteries for at least 6 hours before using the shower trolley.

9.5 How recharge the batteries BI200

NOTES: ensure that the red emergency button is turned off. To do this turn and pull to yourself the RED button.



- Connect the adapter to the power outlet and, so, to the input of the control unit (FORCEFULLY UNTIL THE END), after you have removed the relative protection cap.
- On the charger adapter there is a led that during the charging phase is orange. Charge the battery until the led becomes green.
- Before use the shower trolley, remember to detach the adapter from the control unit.
- Charge the batteries for at least 6 hours before using the shower trolley

9.6 Use of folding sidewalls BI100-BI110-BI180-BI200

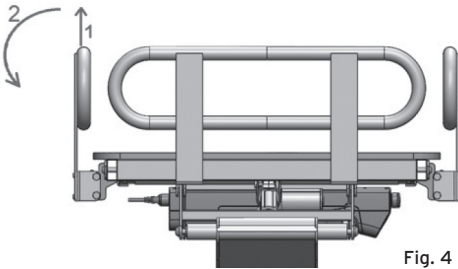

Fig. 4

- Using both the hands, raise the side to unlock (rif 1);
- Now the side is free to turn, you have to accompany the movement with the hands avoid impacts (rif 2);
- To close the side you have to do the same operations in the opposite sequence.

9.7 Use of wheels with directional/total lock BI100-BI110-BI180-BI200



- Press the pedal until you hear the first “click” to obtain the directional lock (for long and straight transfers)
- Press the pedal until you hear the second “click” to obtain the total lock of wheels
- For a reliable braking, totally lock the wheels on both the axes of the trolley.

10. MAINTENANCE

When Mopedia by Moretti accessories are placed in commerce they are carefully checked and provided of CE brand. For patient and doctor safety we recommend that the eligibility of your device must be checked, at least every 2 years ,by the producer or by an authorized laboratory.In case of repair must be used only original spare part and original accessories.

- Is very important that the shower trolley is checked before every use. In particular we please to check that all screws and bolts are well tightened.
- Is important that the shower trolley can move freely with the wheels brakes deactivated
- For a correct use verify the wheels brakes.
- Is very important to verify periodically that the connecting pins/mechanical joints and relative blocking rings are well placed.
- The mechanic parts must be lubricated with oil to help the fluidity and wearing resistance. Keep close attention to the lifting/tilting mechanic device of the washing plan. Lubricate as indicated above every 2 or 3 months.

11. CLEANING AND DISINFECTION

11.1 Cleaning

Use a damp cloth and neutral detergent to clean the device's plastic and metal parts. Do not use products which can scratch the trolley.



WARNING!

Do not use abrasive substances, acids, alcohol, chlorine-based cleaners, disinfectants and acetone to clean the trolley, because these can cause abrasions of plastic parts and rusting of metallic areas.

The manufacturer won't be responsible for damages caused by usage of materials that can corrode the areas of the product or chemical corrosive during cleaning.

11.2 Disinfection

If needed, perform the sanitization with a mild disinfectant detergent

12. DISPOSAL TERMS

In case of device disposal never use an urban rubbish container. Is recommended to dispose the device through the common municipal ecological islands.

12.1 Warnings for the proper disposal of the product, as required by the European Directive 2012/19/UE

At the end of its service life, the product must not be disposed of together with normal municipal waste. It must be delivered to the municipal sorted waste collection centre or to the resellers, in case they provide for this service. Sorted waste disposal reduces the environmental and health consequences of an improper disposal. Furthermore, the materials which make up the product may be recycled, thus resulting in energy and resource savings. In order to highlight the compulsory sorted disposal of the electro-medical equipment, the product itself bears the barred bin symbol.

12.2 Treatment of dead batteries (Directive 2006/66/CE)

The symbol on the product indicates that the batteries must not be treated like common household waste. Make sure the batteries are properly disposed; this prevents the possible environmental and health consequences of an improper disposal. Recycling helps to preserve natural resources. Deliver dead batteries to a proper recycling centre. For more detailed information regarding the disposal of dead batteries or of the product itself, please contact the municipality, the local waste disposal centre or the reseller from whom you purchased the device.

13. DECLARATION OF ELECTROMAGNETIC COMPATIBILITY

The NEFTI shower trolley device is designed for use in the electromagnetic conditions specified in the following tables. The NEFTI device user must be sure that these conditions, during the usage, are real.

Table 1

Manufacturer's guide and declaration - electromagnetic emissions		
The NEFTI device is intended to be used in the following electromagnetic conditions. The client or user must ensure that it is used in these conditions.		
Emission tests	Conformity	Electromagnetic environment - guide
RF emissions CISPR 11	Group 1	The NEFTI device uses RF energy only for charging the battery. Its RF emissions are therefore very low and in all likelihood do not interfere with nearby electronic equipment.
RF emissions CISPR 11	Class B	The NEFTI device is intended to be used in all buildings, including the home and buildings connected directly to the low voltage public power grid for residential applications.
Harmonic emissions IEC 61000-3-2	N/A	
Voltage fluctuation/flicker emissions IEC 61000-3-3	Conforming	

Table 2

Manufacturer's guide and declaration - electromagnetic emissions			
The NEFTI device is intended to be used in the following electromagnetic conditions. The client or user must ensure that it is used in these conditions.			
Immunity tests	Test level IEC 60601	Conformity level	Electromagnetic environment - guide
Electrostatic discharge (ESD) IEC 61000-4-2	+ 6 kV contact + 8 kV air	+ 6 kV contact + 8 kV air	Information for using the device and charging the battery. The floor must be wood, concrete or ceramic. If the floor is covered with a synthetic material, the relative humidity must be at least 30%.
Electrical fast transient/burst IEC 61000-4-4	+2KV for power lines +1 kV for I/O lines	2KV for power lines +1 kV for I/O lines	The quality of the mains supply must be that of a typical commercial hospital when charging the battery
Surge IEC 61000-4-5	1 kV differential mode +2 KV common mode	1 kV differential mode +2 KV common mode	The quality of the mains supply must be that of a typical commercial or hospital when charging the battery.

<p>Voltage drop outs, brief interruptions and variations of voltage on the power supply lines. IEC 61000-4-11</p>	<p><5% UT (>95% UT drop out) for 0.5 cycles 40% UT (60% UT drop out) for 5 cycles 70% UT (30% UT drop out) for 25 cycles <5% UT (>95% UT drop out) for 5 s.</p>	<p><5% UT (>95% UT drop out) for 0.5 cycles 40% UT (60% UT drop out) for 5 cycles 70% UT (30% UT drop out) for 25 cycles <5% UT (>95% UT drop out) for 5 s.</p>	<p>The quality of the mains supply must be that of a typical commercial hospital when charging the battery.</p>
<p>Mains frequency magnetic field (50/60 Hz) IEC 61000-4-8</p>	<p>3 A/m</p>	<p>3 A/m</p>	<p>Power frequency magnetic fields should be at levels characteristic of a typical location in a typical commercial or hospital environment. (Applies both to using the device and charging the battery).</p>
<p>Note: UT is the AC mains voltage prior to application of the test level.</p>			

Table 3

Manufacturer's guide and declaration - electromagnetic immunity			
<p>The NEFTI device is intended to be used in the following electromagnetic conditions. The client or user must ensure that it is used in these conditions. Make sure it is used in these conditions.</p>			
Immunity tests	Test level IEC 60601	Conformity level	Electromagnetic environment - guide
<p>conducted RF IEC 61000-4-6</p>	<p>3 V eff. From 150 KHz to 80 MHz</p>	<p>3 V eff.</p>	<p>Portable and mobile RF communications equipment should be used no closer to any part of the [equipment or system], including cables, than the recommended separation distance calculated from the equation applicable to the frequency of the transmitter.</p> <p>Recommended separation distance: $d = 1,2\sqrt{P}$ from 80 MHz to 800 Mhz $d = 2,3\sqrt{P}$ from 800 MHz to 2,5 GHz $d = 7,7$ m during recharge operation</p> <p>where "P" is the maximum output power rating of the transmitter in watts (W) according to the transmitter manufacturer and "d" is the recommended separation distance in metres (m). Fields strengths from fixed RF transmitters, as determined by an electromagnetic site survey, should be less than the compliance level in each frequency range. Interference may occur in the vicinity of equipment marked with the following symbol:</p> <p style="text-align: center;">  </p>
<p>radiated RF IEC 61000-4-3</p>	<p>3 V/m From 80 MHz to 2.5 GHz</p>	<p>3 V/m</p>	

NOTE 1: At 80 MHz and 800 MHz, apply the separation distance for the higher frequency band.
 NOTE 2: These guidelines may not apply in all situations. Electromagnetic propagation is affected by absorption and reflection from structures, objects and people.

^a The intensity of the field for fixed transmitters, such as base stations for radio-telephones (cellulars and cordless) and terrestrial mobile radios, amateur radio equipment, AM and FM radio transmitters and TV transmitters may not be known precisely in theory. To establish an electromagnetic environment caused by fixed RF transmitters, one must run an on-site electromagnetic inspection. If the field intensity measured in the place in which the Nefti is used exceeds the RF level of conformity indicated above, the function of the Nefti must be monitored. If abnormalities are observed, supplementary measures may be necessary, such as re-orientation or repositioning.
^b The field intensity over the frequency range from 150 kHz to 80 MHz should be less than 3 V/m.

Table 4
Recommended separation distances between portable and mobile radio communications equipment and NEFTI

The NEFTI device is intended to operate in an electromagnetic environment in which RF disturbances are under control. The client or user of NEFTI can contribute to preventing EM interference by ensuring a minimum distance between the mobile and portable RF communications devices (transmitters) and the NEFTI battery charger during charging and the internal NEFTI device during its operation as indicated below, in relation to the maximum output power of the transmitter

Tests	Separation distance as a function of the frequency of the transmitter m					
	During battery charging	During the use of NEFTI	During battery charging	During the use of NEFTI	During battery charging	During the use of NEFTI
Maximum rated output power of transmitter W	from 150 kHz to 80 MHz d = 1,2√P	from 150 kHz to 80 MHz d = 1,2√P	from 80 kHz to 800 MHz d = 1,2√P	from 80 kHz to 800 MHz d = 1,2√P	from 800 kHz to 2.5 GHz d = 1,2√P	from 800 kHz to 2.5 GHz d = 1,2√P
0.01	0.12	0.12	0.12	0.12	0.23	0.23
0.1	0.38	0.38	0.38	0.38	0.73	0.73
1	1.2	1.2	1.2	1.2	2.3	2.3
10	3.8	3.8	3.8	3.8	7.3	7.3
100	12	12	12	12	23	23

For transmitters whose maximum rated output power is not listed above, the recommended separation distance d, in metres (m), can be calculated using the equation applicable to the transmitter frequency, where P is the maximum rated output power of the transmitter, in Watt (W), as given by the transmitter's manufacturer.
 NOTE 1: At 80 MHz and 800 MHz, apply the separation distance for the higher frequency band.
 NOTE 2: These guidelines may not apply in all situations. Electromagnetic propagation is affected by absorption and reflection from structures, objects and people.

14. SPARE PARTS

For spare parts and accessories, please always refer to the MORETTI S.P.A. master catalogue. TO ONLY USE ORIGINAL MORETTI ACCESSORIES. MORETTI S.P.A. COMPANY SHALL NOT BE LIABLE FOR ANY INCIDENT CAUSED BY IMPROPER USE.

15. TECHNICAL SPECIFICATIONS
15.1 General specifications

- Powder coated steel structure, with specific antirust treatment
- Pivoting wheels, with integrated brakes
- Elevating washing plane
- Reclining washing plane, for water drainage
- 180° reclinable bed side rails
- Waterproof PVC washing towel, with padding and siderails h25cm
- 1.5m long drainpipe
- Compliant to EN ISO 12182
- BI100 - BI180 max load: 180 kg (water included)
- BI110 max load: 200 kg (water included)
- BI200 max load: 325 kg (water included)
- Emergency STOP button (only on BI110)

15.2 General specifications for hydraulic trolley Nefti bi100

Dimensions and weight

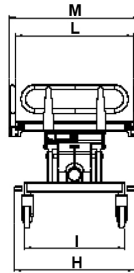
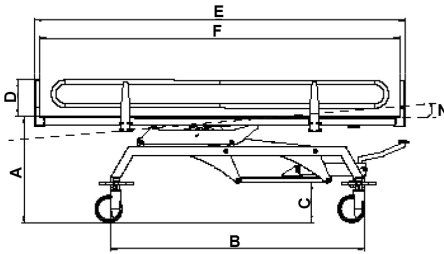

Measures in CM

A	B	C
59-93	141	23
D	E	F
20	206	200
H	I	L
67	56	66
M	N	
73	0°-5°	180 Kg

15.3 General specifications for hydraulic trolley Nefti BI110

Dimensions and weight

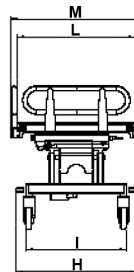
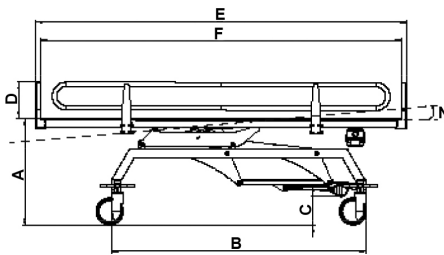

Measures in CM

A	B	C
59-99	141	16
D	E	F
20	206	200
H	I	L
67	56	66
M	N	
73	0°-5°	200 Kg

15.4 General specifications for pediatric hydraulic trolley Nefti Small BI180

Dimensions and weight

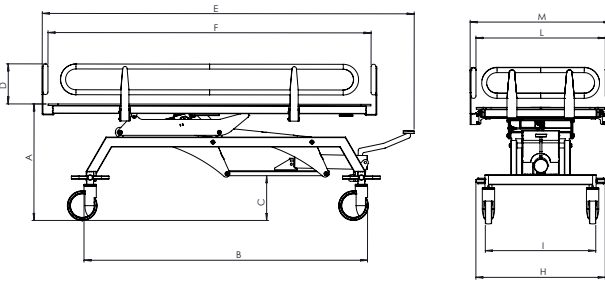

Measures in CM

A	B	C
65-91	143,5	19,5
D	E	F
20	170,5	165,5
H	I	L
65,5	56	67
M	N	
72	0°-5°	180 Kg

15.5 General specifications for bariatric electric trolley Nefti Big BI200

Dimensions and weight

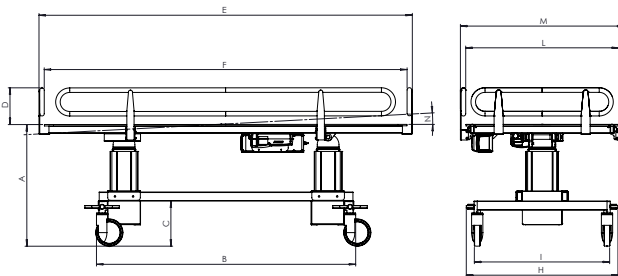

Measures in CM

A	B	C
65-94	143,5	23
D	E	F
20	205	200
H	I	L
84,5	75	86
M	N	
91	0°-7°	325 Kg

16. WARRANTY

Every Moretti product is guaranteed for 2 (two) YEARS from the purchase date, except the restrictions specified below. The warranty shall not apply in case of damage caused by improper use, abuse, alterations of the product or any other use not in compliance with the user manual. The proper use of the product is indicated in the user manual. Moretti S.p.A. shall not be liable for any damages or personal injuries due to incorrect assembly/improper use of the device, not compliant with the user manual. Moretti does not guarantee its products against damages or faults in the following cases: natural disasters, non authorized maintenance or reparations, damages caused by electrical supply problems (if provided), use of parts or components not provided by Moretti, failure in accomplishing the guidelines and instructions for use, non authorized alterations, damages due to the transport (different from Moretti original delivery) or failure in maintaining the device as indicated in the manual. Components which wear out are not covered by this warranty if the damage is due to the normal use of the product.

16.1 Warranty of recyclable batteries bi110-bi200

Original and spare batteries are covered by a warranty that lasts 90 (ninety) days in relation with their performances and a 6 (six) months warranty in relation with factory defects or law requirement. If you leave them unused completely charged more than 3 (three) consecutive months, the warranty is automatically voided. If completely uncharged batteries are left more than 3 (three) consecutive days, the warranty is automatically voided.

17. REPAIRS

Repair under warranty

If a Moretti product has material or manufacturing defects during the warranty period, Moretti will agree with the client whether the defect is covered by the warranty. Moretti, at its sole discretion, may replace or repair the article at a specified Moretti reseller or its own premises. The costs of labour incurred in repairing the product will be borne by Moretti if it determines that the repair is covered by the warranty. Repair and replacement do not renew the warranty period.

Repairing a product not covered by warranty

A product not covered by warranty may be returned for repair only if authorised in advance by Moretti customer service. The costs of labour and shipping incurred by repairs not covered by the warranty are borne by the client or reseller in their entirety. Repairs on products not covered by the warranty are themselves guaranteed for 6 (six) months from the day of reception of the repaired product.

Non-defective products

Moretti will notify the customer if concludes that the product is not defective after reception and review. The product will be sent back to the customer at his cost.

18. SPARE PARTS

Moretti original spare parts are guaranteed for 6 (six) months from the day of delivery.

19. NON-LIABILITY CLAUSE

Except as expressly specified in this warranty and within the limits of the law, Moretti makes no declaration, warranty or condition, express or implicit, including any eventual future declarations, warranties or sale conditions, suitability for a given purpose, non violation and non interference. Moretti does not guarantee that the use of Moretti product will be uninterrupted or problem-free. The duration of any implicit warranties imposed by legislations is limited to the warranty period, within the limits of the law. Certain states and countries do not permit limitations of the duration of an implicit guarantee or the exclusion/limitation of accidental or indirect damages in relation to consumer products. In said states and countries, certain exclusions and limitations of this warranty may not be applied to the user. This warranty can be upgraded without notification.



WARRANTY CERTIFICATE

ENGLISH

Product _____

Purchased on (date) _____

Retailer _____

Address _____ **Town/city** _____

Sold to _____

Address _____ **Town/city** _____



MORETTI S.P.A.

Via Bruxelles, 3 - Melegnano 52022 Cavriglia (Arezzo) Tel. +39 055 96 21 11

www.morettispa.com email: info@morettispa.com

MADE IN ITALY



MOPEDIA®

CAMILLA DUCHA NEFTI

MANUAL DE INSTRUCCIONES

ÍNDICE

1. CÓDIGOS.....	PAG.3
2. INTRODUCCIÓN.....	PAG.3
3. FINALIDAD.....	PAG.3
4. DECLARACIÓN UE DE CONFORMIDAD.....	PAG.3
4.1 Normas y directivas de referencia.....	pag. 4
5. ADVERTENCIAS GENERALES.....	PAG.4
6. SÍMBOLOS.....	PAG.4
7. DESCRIPCIÓN GENERAL.....	PAG.5
8. ANTES DE CADA USO.....	PAG.6
9. MODO DE USO.....	PAG.6
9.1 Modo de uso de los modelos HIDRÁULICOS BI100-BI110 (hidráulico/neumático)	pag. 6
9.2 Modo de uso del modelo de camilla ELÉCTRICA TIMOTION BI110 (eléctrica)	pag. 7
9.3 Modo de uso del modelo de camilla ELÉCTRICA TIMOTION BI200 (eléctrica)	pag. 8
9.4 Recarga de las baterías BI110.....	pag. 8
9.5 Recarga de las baterías BI200.....	pag. 9
9.6 Uso de los bordes laterales abatibles BI100-BI110-BI180-BI200.....	pag. 9
9.7 Uso de las ruedas con bloqueo direccional/total BI100-BI110-BI180-BI200 ..	pag. 9
10. MANTENIMIENTO.....	PAG.9
11. LIMPIEZA Y DESINFECCIÓN.....	PAG.10
11.1 Limpieza.....	pag. 10
11.2 Desinfección.....	pag. 10
12. CONDICIONES DE ELIMINACIÓN.....	PAG.10
12.1 Advertencias para la eliminación correcta del producto según la directiva europea 2012/19/UE.....	pag. 10
12.2 Tratamiento de las baterías usadas (Directiva 2006/66/CE).....	pag. 10
13. DECLARACIÓN DE COMPATIBILIDAD ELECTROMAGNÉTICA.....	PAG.11
14. REPUESTOS Y ACCESORIOS.....	PAG.13
15. CARACTERÍSTICAS TÉCNICAS.....	PAG.13
15.1 Especificaciones técnicas generales.....	pag. 13
15.2 Características técnicas de la camilla hidráulica NEFTI BI100.....	pag. 14
15.3 Características técnicas de la camilla eléctrica NEFTI BI110.....	pag. 14
15.4 Características técnicas de la camilla pediátrica hidráulica NEFTI SMALL BI180.....	pag. 15
15.5 Características técnicas de la camilla bariátrica eléctrica NEFTI BIG BI200.....	pag. 15
16. GARANTÍA.....	PAG.15
16.1 Garantía de las baterías recargables (si están previstas).....	pag. 16
17. REPARACIONES.....	PAG.16
18. REPUESTOS.....	PAG.16
19. CLÁUSULAS EXONERATIVAS.....	PAG.16

CE Producto sanitario de clase I

REGLAMENTO (UE) 2017/745 DEL PARLAMENTO EUROPEO Y DEL CONSEJO del 5 de abril de 2017 sobre los productos sanitarios

1. CÓDIGOS

BI100 Camilla ducha **NEFTI HIDRÁULICA**, capacidad máxima (agua incluida) **180 kg**

BI110 Camilla ducha **NEFTI ELÉCTRICA**, capacidad máxima (agua incluida) **200 kg**

BI180 Camilla ducha **pediátrica NEFTI SMALL HIDRÁULICA**, capacidad máx. (agua incluida) **180 kg**

BI200 Camilla ducha **bariátrica NEFTI BIG ELÉCTRICA**, capacidad máx. (agua incluida) **325 kg**

2. INTRODUCCIÓN

Gracias por haber elegido una **camilla ducha NEFTI by MOPEDIA de MORETTI S.p.A.** Su diseño y calidad garantizan el máximo confort, la máxima seguridad y fiabilidad. Las **camillas ducha NEFTI by MOPEDIA de MORETTI S.p.A.** han sido diseñadas y fabricadas para satisfacer todas sus necesidades, en vistas de un uso práctico y correcto. Este manual de instrucciones contiene algunas sugerencias que le permitirán usar correctamente el equipo que Ud. ha elegido así como valiosos consejos para su seguridad. Se recomienda leer el manual completo detenidamente antes de utilizar la camilla ducha. En caso de dudas contacte con el distribuidor, que estará en condiciones de brindarle ayuda y consejos.

3. FINALIDAD

Las **camillas ducha de la línea NEFTI by MOPEDIA de MORETTI S.P.A** son dispositivos de asistencia para pacientes durante el lavado/ducha en posición horizontal o inclinada (hasta un máximo de 5°; 7° sólo BI200), con la asistencia de un acompañante que acciona los mandos y realiza las operaciones de lavado. Estos equipos no pueden ser utilizados por una sola persona.

¡ATENCIÓN!



- Está prohibido utilizar el producto con fines diferentes de aquel definido en este manual.
- Moretti S.p.A. declina toda responsabilidad respecto de los daños derivados de un uso incorrecto del producto o diferente de aquel indicado en el presente manual.
- El fabricante se reserva el derecho de aportar modificaciones al producto y a este manual sin aviso previo, con propósitos de mejora.

4. DECLARACIÓN UE DE CONFORMIDAD

MORETTI SpA declara bajo su exclusiva responsabilidad que los productos fabricados e introducidos en el mercado por la misma MORETTI SpA y que forman parte de la familia de las CAMILLAS DUCHA son conformes con las disposiciones del reglamento 2017/745 sobre los PRODUCTOS SANITARIOS del 5 de abril de 2017.

Para ello, MORETTI SpA garantiza y declara bajo su exclusiva responsabilidad los siguientes puntos:

1. Los productos en cuestión cumplen con los requisitos generales de seguridad y prestación establecidos por el anexo I y el anexo IV del reglamento 2017/745.
2. Los productos en cuestión **NO SON INSTRUMENTOS DE MEDICIÓN.**
3. Los productos en cuestión **NO ESTÁN DESTINADOS A INVESTIGACIONES CLÍNICAS.**
4. Los productos en cuestión se comercializan en presentación **NO ESTÉRIL.**
5. Los productos en cuestión deben considerarse de clase I en conformidad a lo establecido en el anexo VIII del mismo Reglamento.
6. MORETTI SpA mantiene y pone a disposición de las Autoridades Competentes, por 10 años desde la fecha de fabricación del último lote, la documentación técnica que comprueba la conformidad con el reglamento 2017/745.

Nota: Los códigos completos de producto, el código de registro del fabricante (SRN), el código UDI-DI de base y eventuales referencias a normas utilizadas figuran en la Declaración de Conformidad UE que MORETTI SPA emite y pone a disposición a través de sus propios canales.

4.1 Normas y directivas de referencia

Para garantizar los estándares de seguridad para los usuarios, Moretti S.P.A. prueba y respeta la norma:

- UNI EN 12182 (PRODUCTOS PARA LA ASISTENCIA DE PERSONAS DISCAPACITADAS)

5. ADVERTENCIAS GENERALES



¡ATENCIÓN!

- Prestar siempre mucha atención a la presencia de partes móviles que podrían atrapar las manos y causar lesiones personales.
- En caso de presencia de lesiones en la piel, proteger la parte expuesta.
- Para el uso correcto del producto consultar este manual prestando atención especialmente al mantenimiento y a las advertencias antes del uso.
- Para el uso correcto del producto, consultar al médico o terapeuta.
- Mantener el producto embalado lejos de cualquier fuente de calor, ya que el embalaje es de cartón.
- La vida útil del accesorio depende del desgaste de las partes no reparables o sustituibles.
- Prestar atención especialmente si hay niños presentes.
- No superar la capacidad máxima permitida, con el agua de lavado incluida.
- No abrir los bordes durante el transporte ni durante el lavado del paciente.
- No limpiar nunca con productos agresivos como: amoníaco, lejía, ácidos, detergentes abrasivos;
- No dejar que el peso del paciente incida sobre los bordes del plano de lavado.
- Las camillas ducha NEFTI by Mopedia deben ser utilizadas exclusivamente por personal sanitario adecuadamente formado.
- Llevar la camilla a posición horizontal antes de hacer subir o bajar al paciente.
- El usuario o paciente deberá señalar cualquier incidente grave ocurrido en relación con el producto al fabricante y a la autoridad competente del país miembro donde se encuentre.

6. SÍMBOLOS



Código producto



Identificación única de productos



Marcado CE



Fabricante



Lote de producción



Leer el manual de instrucciones



Producto sanitario



Condiciones de eliminación 2017/45



Atención



Fecha de producción



Eliminación del producto según la directiva CE/19/2012

IP54

Protección contra el polvo y las salpicaduras de agua



Parte aplicada de tipo B

7. DESCRIPCIÓN GENERAL

ESPAÑOL



Fig. 1 (foto con fines ilustrativos Cód. B1100-B1110-B1180)

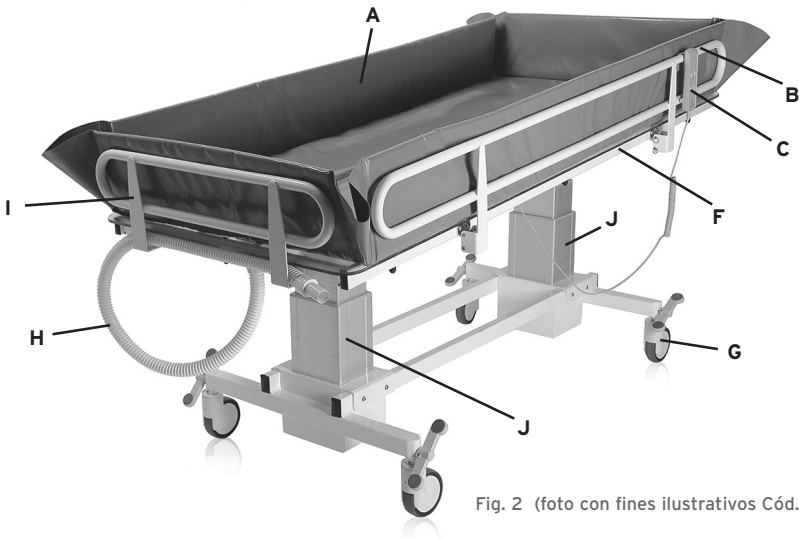

Fig. 2 (foto con fines ilustrativos Cód. B1200)

- A. Paño de lavado
- B. Borde lateral abatible 180°
- C. Mando a distancia para el control de los actuadores (sólo en BI110-BI200)
- D. Centralita de control con batería (sólo en BI110-BI200)
- E. Actuador para la elevación del plano de lavado (hidráulico BI100-BI180, eléctrico BI110)
- F. Actuador para la inclinación del plano de lavado (muelle a gas BI100-BI180, eléctrico BI110)
- G. Ruedas
- H. Tubo de desagüe
- I. Borde fijo lado cabeza/pies
- J. Actuadores de columna para elevación e inclinación del plano de lavado (BI200)

8. ANTES DE CADA USO

- Antes de mover y lavar al paciente, comprobar que las ruedas estén frenadas y los bordes levantados.
- Durante el traslado, evite pasar por encima de obstáculos que podrían provocar un vuelco.



¡ATENCIÓN!

Verificar siempre el buen estado del paño de lavado y del tubo de desagüe; los daños debidos al desgaste pueden causar pérdidas de agua durante el lavado.

9. MODO DE USO

9.1 Modo de uso de los modelos HIDRÁULICOS BI100-BI110 (hidráulico/neumático)

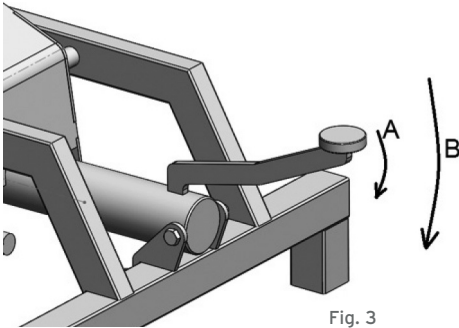
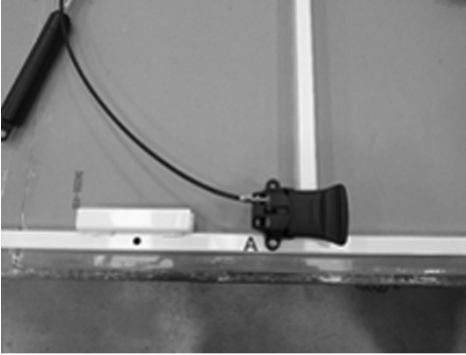

Fig. 3

- Para levantar la camilla, presionar varias veces el pedal de elevación como en la fig. 3 (ref. A); para bajar la camilla, presionar a fondo el pedal de elevación (ref. B).

- Para regular la inclinación del plano de lavado, desbloquear el muelle a gas mediante la palanca en el centro del plano de lavado e inclinar el plano (efectuar esta operación sin carga sobre el plano de la camilla).



- Desenroscar el tornillo (A) que se ve en la foto, girar el asidero en sentido horario y quitar el tornillo (inicialmente cubierto por el asidero) del correspondiente orificio.

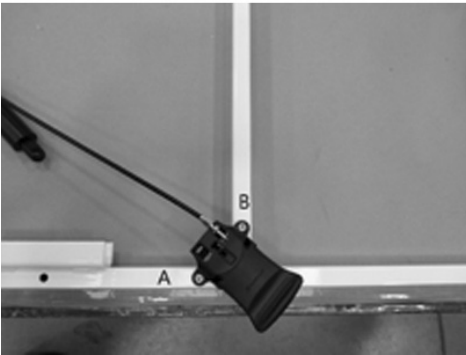

- Posicionar el asidero de manera que los orificios (en el asidero y en el plano) coincidan y luego apretar los tornillos (A y B) con moderación (para evitar comprometer la estructura del asidero).

9.2 Modo de uso del modelo de camilla ELÉCTRICA TIMOTION BI110 (eléctrica)

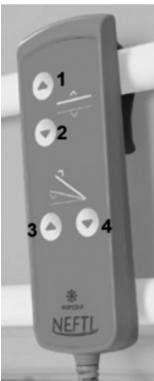

- Antes de cada uso, comprobar que la batería esté correctamente introducida en el alojamiento de la centralita y esté cargada; no es posible recargar las baterías durante el uso.
- Pulsar la tecla 1 para incrementar la altura del plano de lavado;
- Pulsar la tecla 2 para reducir la altura del plano de lavado;
- Pulsar la tecla 3 para incrementar la inclinación del plano de lavado;
- Pulsar la tecla 4 para reducir la inclinación del plano de lavado.
- Parada de emergencia: En la unidad de control hay un pulsador rojo "STOP", cuyo accionamiento desactiva inmediatamente todos los mandos. Para rearmarlo, gire el pulsador rojo hacia la derecha hasta que se dispere hacia afuera.

Fig. 4

9.3 Modo de uso del modelo de camilla ELÉCTRICA TIMOTION BI200 (eléctrica)



- Antes de cada uso, comprobar que la batería esté correctamente introducida en el alojamiento de la centralita y esté cargada; no es posible recargar las baterías durante el uso. Para encender la camilla pulsar dos segundos la tecla "ON" en la centralita; para apagarla pulsar 4 segundos la tecla "OFF".



- Pulsar la tecla 1 para incrementar la altura del plano de lavado;
- Pulsar la tecla 2 para reducir la altura del plano de lavado;
- Pulsar la tecla 3 para incrementar la inclinación del plano de lavado;
- Pulsar la tecla 4 para reducir la inclinación del plano de lavado.

9.4 Recarga de las baterías BI110

Nota: Asegurarse de que el pulsador rojo de emergencia "STOP" esté desactivado. Para ello, girar y tirar del botón ROJO.

- Conectar el adaptador a la toma de la red y a la entrada de la centralita después de quitar el capuchón de protección.
- En el cargador de baterías hay un LED que se enciende de color naranja durante la fase de recarga. Cargue la batería hasta que el LED se vuelva de color verde.
- Antes de utilizar la camilla, desconectar siempre el adaptador para recargar las baterías.
- Cargar las baterías por lo menos 6 horas antes de utilizar la camilla ducha.

9.5 Recarga de las baterías BI200



- Conectar el adaptador a la toma de la red y a la entrada de la centralita (A FONDO, CON FUERZA) después de quitar el capuchón de protección.
- En el cargador de baterías hay un LED que se enciende de color naranja durante la fase de recarga. Cargar la batería hasta que el led se ponga en verde.
- Antes de utilizar la camilla, desconectar siempre el adaptador para recargar las baterías.
- Cargar las baterías por lo menos 6 horas antes de utilizar la camilla ducha.

9.6 Uso de los bordes laterales abatibles BI100-BI110-BI180-BI200

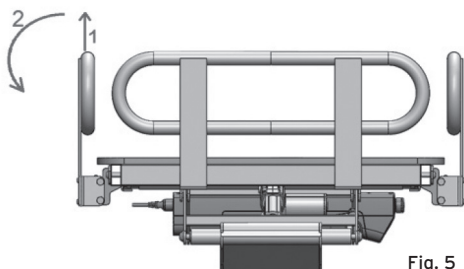

Fig. 5

- Utilizando ambas manos, levantar el borde para desbloquearlo (ref 1);
- El borde puede rotar libremente; acompañar el movimiento con las manos para evitar choques (ref. 2);
- Para cerrar el borde, seguir la secuencia de operaciones inversa.

9.7 Uso de las ruedas con bloqueo direccional/total BI100-BI110-BI180-BI200



- Presionar el pedal hasta advertir el primer "clic" para activar el bloqueo direccional (útil para desplazamientos rectilíneos largos)
- Presionar el pedal hasta advertir el segundo "clic" para activar el bloqueo total de las ruedas
- Para una frenada fiable, bloquear totalmente las ruedas sobre ambos ejes de la camilla

10. MANTENIMIENTO

Los accesorios de la línea MOPEDIA fabricados por Moretti que se introducen en el comercio han sido cuidadosamente controlados y provistos de marca CE. Para la seguridad del paciente y del médico se recomienda hacer controlar la idoneidad del producto al fabricante o a un laboratorio autorizado al menos cada 2 años. En caso de reparación, utilizar sólo repuestos y accesorios originales.

- Es sumamente importante controlar la camilla antes de cada uso. En especial, verifique que todos los tornillos y pernos estén bien apretados.
- Comprobar que la camilla ducha se pueda mover libremente con los frenos de las ruedas no activos.
- Verificar el estado de los frenos para un correcto funcionamiento.
- Es muy importante comprobar periódicamente que los pernos de conexión / articulaciones mecánicas y los anillos de retención estén colocados correctamente.
- Las partes mecánicas deben ser lubricadas con una gota de aceite para favorecer el deslizamiento y la resistencia al desgaste. En particular, preste atención al dispositivo mecánico de elevación/inclinación del plano de lavado. Lubríquelo como se indica arriba, cada dos o tres meses.

11. LIMPIEZA Y DESINFECCIÓN

11.1 Limpieza

Para limpiar el producto utilizar exclusivamente un paño embebido en agua y secar con un paño limpio y seco, o con agua tibia y jabón neutro.



¡ATENCIÓN!

No utilizar sustancias abrasivas, ácidos, alcohol, detergentes a base de cloro, desinfectantes o acetona, ya que estas sustancias provocan la abrasión de las partes de plástico y la oxidación de las superficies metálicas.

El fabricante no se hará responsable de daños causados por el uso de materiales que puedan deteriorar la superficie del producto o sustancias químicas corrosivas empleadas durante la limpieza.

11.2 Desinfección

Si es necesario, desinfectar el producto con un detergente desinfectante delicado.

12. CONDICIONES DE ELIMINACIÓN

No eliminar el producto junto con los desechos sólidos urbanos. Para la eliminación del producto, entregarlo en una isla ecológica municipal en vistas del posterior reciclado de los materiales.

12.1 Advertencias para la eliminación correcta del producto según la directiva europea 2012/19/UE

Al final de su vida útil, el producto no se deberá eliminar junto con los desechos urbanos. El producto se deberá entregar a los centros de recogida selectiva designados por los ayuntamientos o a los distribuidores que suministren este servicio. La eliminación selectiva del producto permite evitar posibles consecuencias negativas para el medio ambiente y la salud, así como recuperar los materiales que lo componen para obtener un importante ahorro de energías y recursos. Para destacar la obligación de eliminar por separado los aparatos electromédicos, en el producto se ha colocado el símbolo del contenedor tachado.

12.2 Tratamiento de las baterías usadas (Directiva 2006/66/CE)

Este símbolo sobre el producto indica que las baterías no deben considerarse un desecho doméstico común. La eliminación correcta de las baterías ayuda a prevenir posibles consecuencias negativas para el medio ambiente y la salud, que podrían ser causadas por su inadecuada eliminación. El reciclado de los materiales ayuda a conservar los recursos naturales. Entregue las baterías agotadas en los puntos de recogida indicados para el reciclado. Para más información sobre la eliminación de las baterías agotadas o del producto, contacte con el ayuntamiento, con el servicio local de eliminación de desechos o con la tienda donde se ha adquirido el aparato.

13. DECLARACIÓN DE COMPATIBILIDAD ELECTROMAGNÉTICA

El producto NEFTI ha sido construido para el uso en el ambiente electromagnético especificado en las tablas a continuación. El usuario del producto NEFTI debe asegurarse de que se cumplan efectivamente las condiciones especificadas.

Tabla 1

Guía y declaración del fabricante - emisiones electromagnéticas		
El producto NEFTI está diseñado para funcionar en el ambiente electromagnético especificado a continuación. El cliente o el usuario del producto debe garantizar el uso en dicho ambiente.		
Pruebas de emisión	Conformidad	Ambiente electromagnético-guía
Emisiones RF CISPR 11	Grupo 1	El producto NEFTI utiliza energía RF sólo para el funcionamiento interno y para la recarga de la batería. Por eso sus emisiones RF son muy bajas y no originan interferencias en los aparatos electrónicos cercanos.
Emisiones RF CISPR 11	Clase B	El producto NEFTI es adecuado para el uso en todos los edificios, incluidos los edificios de vivienda y aquellos directamente conectados a la red de alimentación pública de baja tensión que alimenta los edificios de vivienda.
Emisiones armónicas IEC 61000-3-2	No aplicable	
Emisiones de fluctuaciones de tensión/flicker IEC 61000-3-3	Conforme	

Tabla 2

Guía y declaración del fabricante - emisiones electromagnéticas			
El producto NEFTI está diseñado para funcionar en el ambiente electromagnético especificado a continuación. El cliente o el usuario del producto debe garantizar el uso en dicho ambiente.			
Pruebas de inmunidad	Nivel de prueba IEC 60601	Nivel de conformidad	Ambiente electromagnético-guía
Descargas electrostáticas (ESD) IEC 61000-4-2	± 6 kV contacto ± 8 kV aire	± 6 kV contacto ± 8 kV aire	Información válida para el uso del equipo y para la recarga de la batería. La pavimentación debe ser de madera, cemento o cerámica. Si la pavimentación está revestida de material sintético, la humedad relativa debe ser de al menos el 30%.
Transistores/trenes eléctricos veloces IEC 61000-4-4	± 2 kV para líneas de alimentación de potencia ± 1 kV para líneas de entrada/salida	2 kV para líneas de alimentación de potencia ± 1 kV para líneas de entrada/salida	La calidad de la tensión de red para la recarga de la batería debería ser la de un típico ambiente comercial u hospitalario.
Sobretensiones IEC 61000-4-5	1 kV modo diferencial ± 2 kV modo común	1 kV modo diferencial ± 2 kV modo común	La calidad de la tensión de red para la recarga de la batería debería ser la de un típico ambiente comercial u hospitalario.

<p>Breves ausencias de tensión, breves interrupciones y variaciones de la tensión en las líneas de entrada de la alimentación. IEC 61000-4-11</p>	<p><5% UT (>95% interrupción en UT) por 0.5 ciclos 40% UT (60% interrupción en UT) por 5 ciclos 70% UT (30% interrupción en UT) por 25 ciclos <5% UT (>95% interrupción en UT) por 5 s</p>	<p><5% UT (>95% interrupción en UT) por 0.5 ciclos 40% UT (60% interrupción en UT) por 5 ciclos 70% UT (30% interrupción en UT) por 25 ciclos <5% UT (>95% interrupción en UT) por 5 s</p>	<p>La calidad de la tensión de red para la recarga de la batería debería ser la de un típico ambiente comercial u hospitalario..</p>
<p>Campo magnético frecuencia de red (50/60 Hz) IEC 61000-4-8</p>	<p>3 A/m</p>	<p>3 A/m</p>	<p>Los campos magnéticos a la frecuencia de red deberían tener los niveles característicos de un ambiente comercial u hospitalario. (Válido para el uso del equipo y para la recarga de la batería.)</p>
<p>Nota: UT es la tensión de red c.a. antes de la aplicación del nivel de prueba.</p>			

Tabla 3

<p>Guía y declaración del fabricante - inmunidad electromagnética</p>			
<p>El producto NEFTI está diseñado para funcionar en el ambiente electromagnético especificado a continuación. El cliente o el usuario del producto debe asegurarse de que el uso se efectúe en dicho ambiente. Garantizar el uso en este tipo de ambiente.</p>			
Pruebas de inmunidad	Nivel de prueba IEC 60601	Nivel de conformidad	Ambiente electromagnético-guía
<p>RF conducida IEC 61000-4-6</p>	<p>3 V ef. De 150 KHz a 80 MHz</p>	<p>3 V ef.</p>	<p>No utilizar equipos de comunicación RF portátiles y móviles cerca del producto Nefti ni de sus cables, y mantener la distancia de separación recomendada, calculada con la ecuación aplicable a la frecuencia del transmisor.</p> <p>Distancias de separación recomendadas</p> <p>$d = 1,2\sqrt{P}$</p> <p>$d = 1,2\sqrt{P}$ de 80 MHz a 800 MHz</p> <p>$d = 2,3\sqrt{P}$ de 800 MHz a 2,5 GHz</p> <p>$d = 7,7$ m durante las operaciones de recarga</p> <p>donde "P" indica la potencia nominal máxima suministrada por el transmisor en vatios (W) según el fabricante del transmisor y "d" es la distancia de separación recomendada expresada en metros (m). La intensidad del campo de los transmisores RF fijos, determinada por un estudio electromagnético in situ, podría ser inferior al nivel de conformidad en cada intervalo de frecuencia. Puede haber interferencia en proximidad de aparatos marcados con el siguiente símbolo:</p> <p style="text-align: center;"></p>
<p>RF irradiada IEC 61000-4-3</p>	<p>3 V/m De 80 MHz a 2,5 GHz</p>	<p>3 V/m</p>	

NOTA 1: A 80 MHz y 800 MHz se aplica la distancia de separación para el intervalo de frecuencia más alto.
NOTA 2: Estas pautas podrían no ser válidas en todas las situaciones. La propagación electromagnética es influida por la absorción y la reflexión por parte de estructuras, objetos y personas.

^a Las intensidades de campo emitidas por los transmisores fijos, como las estaciones base para radiotelefonos (móviles e inalámbricos) y radiomóviles de tierra, radioaficionados, transmisiones de radio en AM y FM y transmisiones televisivas, no se pueden prever de manera teórica con precisión. Para evaluar el ambiente electromagnético originado por transmisores RF fijos es necesario realizar un estudio electromagnético in situ. Si la intensidad de campo medida en el lugar donde se utiliza Nefti supera el nivel de conformidad RF aplicable mencionado, el funcionamiento regular de Nefti se deberá mantener bajo observación. Si se observan prestaciones anómalas, podría ser necesario adoptar otras medidas, como cambiar la orientación o la posición de Nefti.

^b Las intensidades de campo en un intervalo de frecuencia de 150 kHz a 80 MHz deberían ser inferiores a 3 V/m.

Tabla 4

Distancias de separación recomendadas entre los equipos de comunicación portátiles y móviles y NEFTI

El producto NEFTI está diseñado para funcionar en un ambiente electromagnético donde las interferencias RF estén bajo control. El cliente o el usuario de NEFTI puede contribuir a evitar interferencias electromagnéticas manteniendo una distancia mínima entre los aparatos de comunicación por radiofrecuencia portátiles y móviles (transmisores) respecto del cargador de baterías de NEFTI durante la carga y respecto del producto NEFTI según se indica a continuación, en base a la potencia de salida máxima de los aparatos de radiocomunicación.

Pruebas	Distancia de separación según la frecuencia del transmisor m					
	Para la fase de recarga de la batería	Durante el uso de NEFTI	Para la fase de recarga de la batería	Durante el uso de NEFTI	Para la fase de recarga de la batería	Durante el uso de NEFTI
Potencia nominal de salida máxima del transmisor W	de 150 kHz a 80 MHz d = 1,2√P	de 150 kHz a 80 MHz d = 1,2√P	de 80 kHz a 800 MHz d = 1,2√P	de 80 kHz a 800 MHz d = 1,2√P	de 800 kHz a 2,5 GHz d = 1,2√P	de 800 kHz a 2,5 GHz d = 1,2√P
0,01	0,12	0,12	0,12	0,12	0,23	0,23
0,1	0,38	0,38	0,38	0,38	0,73	0,73
1	1,2	1,2	1,2	1,2	2,3	2,3
10	3,8	3,8	3,8	3,8	7,3	7,3
100	12	12	12	12	23	23

Para los transmisores cuya potencia de salida nominal máxima no aparezca indicada, la distancia de separación recomendada en metros (m) puede determinarse utilizando la ecuación aplicable a la frecuencia del transmisor, donde P es la potencia de salida nominal máxima del transmisor en vatios (W) según lo indicado por el fabricante del transmisor.

NOTA 1: A 80 MHz y 800 MHz se aplica la distancia de separación para el intervalo de frecuencia más alto.
NOTA 2: Estas pautas podrían no ser válidas en todas las situaciones. La propagación electromagnética es influida por la absorción y la reflexión por parte de estructuras, objetos y personas

14. REPUESTOS Y ACCESORIOS

Para pedir repuestos y accesorios, ver el catálogo Master MORETTI.

UTILIZAR SÓLO ACCESORIOS ORIGINALES MORETTI. EN CASO CONTRARIO, EL FABRICANTE SE EXIME DE TODA RESPONSABILIDAD CON RESPECTO A LOS ACCIDENTES CAUSADOS POR UN USO IMPROPIO.

15. CARACTERÍSTICAS TÉCNICAS

15.1 Especificaciones técnicas generales

- Estructura de acero pintado con polvos con tratamiento antióxido
- Ruedas orientables con freno y bloqueo rotacional
- Mecanismo de elevación del plano de lavado
- Mecanismo de inclinación del plano de lavado
- Bordes abatibles 180°

- Paño de lavado impermeable de PVC acolchado con borde h25 cm
- Tubo de desagüe de 1,5m de longitud
- Respeto de la norma EN ISO 12182
- CAPACIDAD MÁXIMA de 180 kg (agua incluida) BI100-BI180
- CAPACIDAD MÁXIMA de 200 kg (agua incluida) BI110
- CAPACIDAD MÁXIMA de 325 kg (agua incluida) BI200
- "STOP" de emergencia en la centralita (sólo en BI110)

15.2 Características técnicas de la camilla hidráulica NEFTI BI100
Medida y peso

ESPAÑOL

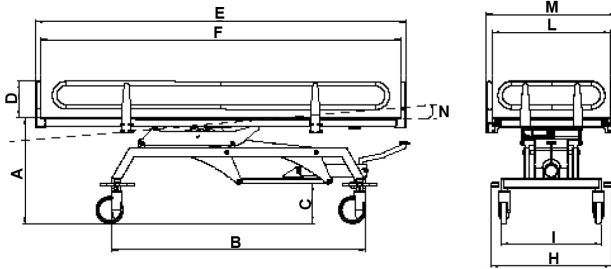

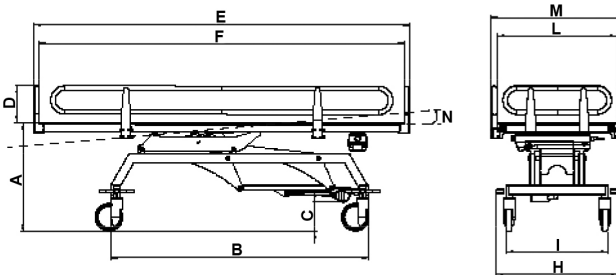

Medidas en CM		
A	B	C
59-93	141	23
D	E	F
20	206	200
H	I	L
67	56	66
M	N	 Capacidad MÁX.
73	0°-5°	180 kg

15.3 Características técnicas de la camilla eléctrica NEFTI BI110
Medida y peso

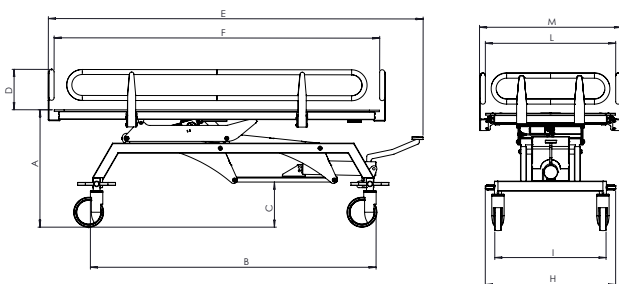

Medidas en CM		
A	B	C
59-99	141	16
D	E	F
20	206	200
H	I	L
67	56	66
M	N	 Capacidad MÁX.
73	0°-5°	200 kg

15.4 Características técnicas de la camilla pediátrica hidráulica NEFTI SMALL BI180
Medida y peso

Medidas en CM

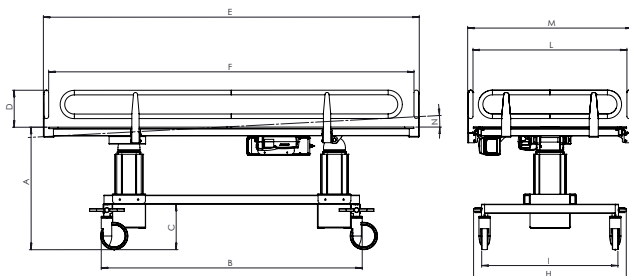
A	B	C
65-91	143,5	19,5
D	E	F
20	170,5	165,5
H	I	L
65,5	56	67
M	N	 Capacidad MÁX.
72	0°-5°	180 kg

15.5 Características técnicas de la camilla bariátrica eléctrica NEFTI BIG BI200
Medida y peso

Medidas en CM

A	B	C
65-94	143,5	23
D	E	F
20	205	200
H	I	L
84,5	75	86
M	N	 Capacidad MÁX.
91	0°-7°	325 kg

16. GARANTÍA

Todos los productos Moretti tienen una garantía de 2 años desde la fecha de venta por defectos de fabricación o de material, sin perjuicio de eventuales exclusiones y de las limitaciones especificadas a continuación. La garantía no se aplica en caso de daños causados por uso inadecuado, abusos, alteraciones y en caso de que no se respeten las instrucciones de uso. La finalidad correcta del producto está indicada en el manual de instrucciones. Moretti no se hace responsable de daños, lesiones personales u otras consecuencias derivadas de errores de instalación y de un uso del producto no conforme a las instrucciones de los manuales de instalación, montaje y uso. Moretti no garantiza los productos Moretti por daños o defectos en las condiciones siguientes: calamidades, operaciones de mantenimiento o reparación no autorizadas, daños causados por la alimentación eléctrica (si está prevista), uso de piezas no suministradas por Moretti, incumplimiento de las instrucciones de uso, modificaciones no autorizadas, daños durante el envío (diferente del envío original de Moretti), falta del mantenimiento indicado por el manual. No están cubiertas por la garantía piezas sujetas a deterioro si el daño es causado por el uso normal del producto.

16.1 Garantía de las baterías recargables (si están previstas)

Las baterías originales y las de repuesto están cubiertas por una garantía de 90 (noventa) días en relación a las prestaciones y de 6 (seis) meses en relación a defectos de fabricación según lo requerido por las normas de ley. Si las baterías totalmente cargadas no se utilizan durante más de tres meses consecutivos, la garantía queda sin efecto. Si las baterías totalmente descargadas no se utilizan durante más de tres días consecutivos, la garantía queda sin efecto.

17. REPARACIONES

Reparación en garantía

Si un producto Moretti presenta defectos de material o de fabricación durante el período de garantía, Moretti evaluará con el cliente si el defecto del producto está cubierto por la garantía. Moretti a su discreción puede sustituir o reparar el artículo en garantía en la dirección de un revendedor Moretti especificado o en su propia sede. Los costes de mano de obra para la reparación del producto pueden estar a cargo de Moretti si se determina que la reparación está cubierta por la garantía. Una reparación o sustitución no renueva ni prorroga la garantía.

Reparación de un producto no cubierto por la garantía

Un producto no cubierto por la garantía podrá ser devuelto para la reparación sólo con la autorización previa del servicio Clientes de Moretti. Los costes de mano de obra y envío relativos a una reparación no cubierta por la garantía estarán totalmente a cargo del cliente o del revendedor. Las reparaciones de productos no cubiertos por la garantía tienen una garantía de 6 (seis) meses desde la fecha de entrega del producto reparado.

Productos no defectuosos

Tras la evaluación y la prueba de un producto devuelto, Moretti notificará al cliente en el caso de que el producto no resulte defectuoso. El producto será devuelto al cliente y estarán a su cargo los costes de devolución.

18. REPUESTOS

Los repuestos originales Moretti tienen una garantía de 6 (seis) meses desde la fecha de entrega del repuesto.

19. CLÁUSULAS EXONERATIVAS

Más allá de las especificaciones de esta garantía y dentro de los límites de ley, Moretti no ofrece ninguna otra declaración, garantía o condición expresa o implícita con respecto a la aptitud para la comercialización, la idoneidad para fines particulares, la no-violación y la no-interferencia. Moretti no garantiza que el uso del producto Moretti no pueda presentar interrupciones o errores. La duración de eventuales garantías implícitas que puedan ser impuestas por normas de ley se limita al período de garantía conforme a los límites de ley. Algunos estados o países no permiten limitaciones de la duración de la garantía implícita o la exclusión o limitación de daños accidentales o indirectos en relación con productos para los consumidores. En dichos estados y países, algunas exclusiones o limitaciones de esta garantía podrían no aplicarse al usuario. La presente garantía está sujeta a variaciones sin aviso previo.



CERTIFICADO DE GARANTÍA

Producto _____

Fecha de compra _____

Distribuidor _____

Calle _____ Localidad _____

Vendido a _____

Calle _____ Localidad _____



Via Bruxelles, 3 - Melegnano 20139 Cavriaglia (Arezzo) Tel. +39 055 96 21 11

www.morettispa.com email: info@morettispa.com

MADE IN ITALY

NOTA

MORETTI S.P.A.

Via Bruxelles, 3 - Meleto
52022 Cavriglia (Arezzo)

Tel. +39 055 96 21 11
Fax. +39 055 96 21 200

www.morettispa.com
info@morettispa.com