

wir bewegen Ihr Leben  
**drive**



**bellavita**

- Bathlift
- Elevador de baño
- Élévateur de siège de baignoire
- Sedile da bagno

OPERATING INSTRUCTIONS  
INSTRUCCIONES DE USO  
MODE D'EMPLOI  
ISTRUZIONI PER L'USO

**ENGLISH**

**ESPAÑOL**

**FRANÇAIS**

**ITALIANO**

**CE**

Notes · Notes · Notas · Note

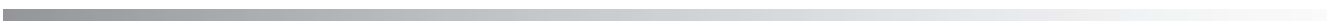

wir bewegen Ihr Leben  
**drive**



**bellavita**

• Bathlift

CE

OPERATING INSTRUCTIONS

ENGLISH

# Table of contents

<b>Bellavita – Product description</b> .....	3
Scope .....	3
<b>For your own safety</b> .....	4
Important information .....	4
Notes concerning the storage battery, battery charger and hand control .....	4
Important safety rules .....	5
Notes concerning Electromagnetic Compatibility (EMC) .....	6
<b>Installation and use</b> .....	6
Unpacking .....	6
First installation in the bath .....	7
Attaching and removing the covers .....	10
Installing the headrest (optional) .....	11
Hand control .....	12
Operating the Bellavita in the bath .....	13
Removing the lift from the bath .....	14
<b>Maintenance and care</b> .....	16
Maintenance of the bathlift .....	16
Cleaning .....	16
Maintenance of seat covers .....	16
Assembly of new cushion plugs for the bathlift covers .....	16
Maintenance of the battery charger .....	17
Charging the storage battery .....	17
<b>Transport / mobile use</b> .....	18
Transport as two separate units .....	18
Transport in an interlocked condition .....	18
<b>Appendix</b> .....	19
Technical Data Bellavita bathlift .....	19
Troubleshooting .....	21
Notes concerning the disposal .....	21
Re-use/Recycling .....	21
Warranty .....	22
Accessories and spare parts .....	23
Explanation of symbols .....	24
Type labels .....	24
Notes concerning these operating instructions .....	24
<b>Alphabetic Glossary</b> .....	25
<b>Notes</b> .....	26



Thank you for deciding to buy a product made by Drive Medical. From now on, this lightweight, high-quality bathlift will make it a lot easier for you to get in and out of your bath.

This bathlift conforms to the legal standards DIN EN ISO 10535:2006 and DIN EN 60601-1:1996.

The Bellavita is built with high-quality, recyclable lightweight plastic. This makes our product easy to transport and stow away – and ideally suited for use in the home or away.

The lithium-ion battery is located in the hand control. The hand control itself can float in the water. The drive motor and control electronics are completely water tight, so you can use the Bellavita even with the shower on.

The sturdy frame dismantles, enabling the seat to be raised or lowered from 6 cm to 48 cm (2.4 to 18.9 in) height. The lifting rod lifts and lowers the seat surface when the user pushes the up and down buttons.

The drive unit with integrated backrest can be folded down for removal and automatically locks in to the seat base when the lift is raised. This prevents unintentional tilting of the backrest. Intelligent power control ensures that the lift can only be lowered if sufficient power is available to raise it again.

### Scope

Bathing aids assist users with their daily hygiene. These aids compensate, in whole or in part, for restricted or lost physical functions. The goal of using such aids is to enable their users to be independent of help and to give them more privacy.

Bathlifts are used to lower and raise a user in the bath. Their use is recommended if the physical mobility of a person's upper and/or lower extremities is significantly reduced making it difficult to get into or out of the bath or to sit down and stand up safely. In these cases, the use of a bathlift is a great help to re-gain independence and privacy in the bathroom.



## For your own safety

### ➤ ATTENTION - VITAL INFORMATION !

Fully read the instructions in this manual prior to use. Failure to do so may result in damage and/or injury.

### 📌 Important information

- Never use the Bellavita to climb in or out of the bath. Never use it as a stand, lifting device, ladder, support, or for any similar purposes outside of the bath. **The lift is to be used only in order to take a bath.**
- ALWAYS keep animals and children away from the bathlift.
- In the event of malfunction or damage, please contact your specialist dealer immediately. Do not perform any makeshift repairs or modifications. Repair work has to be carried out by authorised specialist workshops or by the manufacturer only. Non-adherence to this provision will render our guarantee invalid.
- Only raise or lower the lifting rod when the backrest is in an upright position and fully locked.
- Do not use height adapters for this product.
- Do not store the product in the vicinity of heat sources.

➤ **Please keep these operating instructions in a safe place !**

- Before transporting the bathlift please make sure that the hand control is disconnected.
- **If the lift has been exposed to low temperatures for a long period of time (e.g. prolonged storage in a vehicle during winter), allow it to warm up to room temperature before using it, so as to avoid damage.**
- When using bath oils or salts, please observe the recommended dosage – such additives may affect the gliding behaviour of the crossbar mechanism.
- **Do not use any acetic acid cleaners or detergents for cleaning the Bellavita !**

### 📌 Notes concerning the battery, battery charger and hand control:

- Use the hand control only to operate the bathlift.
- The bathlift must only be used with an original hand control made by Drive Medical.
- Never throw the hand control into an open fire or store it in the vicinity of fire or strong heat sources.
- Do not open the hand control. This will invalidate the guarantee.
- Use only the supplied battery charger to charge the battery.
- Do not use the hand control if the housing shows any signs of damage.
- Use the battery charger only in dry rooms outside of the bathroom. Use the charging unit only for charging the supplied storage battery.
- **It is vital that the battery be fully charged before the first use of the Bellavita - thereafter, it should be charged after each use.**

**If the device is not used for long periods of time, the battery should be re-charged every 3 months in order to increase the longevity of the device.**

- Do not insert any conductive objects (e.g. needles, metal pins, etc.) into the jack socket of the hand control.
- Always disconnect the mains plug from the socket before cleaning the battery charger.
- Clean the battery charger with a dry cloth only.
- The Bellavita, battery charger and battery, are built in a very robust way, but should not be dropped. If you should find any visible and/or audible signs of damage, do not use the bathlift and notify your specialist dealer immediately. We recommend entering the address of your nearest representative on the last page of these operating instructions.
- For further information, technical details and addresses, please read the complete operating instructions.
- In the event of a malfunction, please read our “Troubleshooting” Chapter in the Appendix to these operating instructions. Please observe the information and instructions given there. For your own safety, please do not use the bathlift until any defect or malfunction is remedied.

### **Important safety rules**

- a) Always sit down in the middle of the lift with your back against the backrest, with your legs stretched slightly forward and place your free hand either on the edge of the bath or on your lap. Use the other hand to operate the hand control to raise or lower the lift.
- b) Whilst raising or lowering the lift, do not place your hand between the bath edge and the lift or underneath the seat as this may cause injury.
- c) Persons with severe or mental disabilities must never be left unattended in the bath. Only take a bath without any help if your ability allows you to do so – otherwise, ask someone to assist you.
- d) Before using the bathlift a test run should be carried out to check for the correct raising, lowering and EMERGENCY STOP functions.
- e) If a malfunction has occurred, do not operate the bathlift and ask your specialist dealer to remedy the problem.
- f) Do not use any objects that could get stuck in the mechanism (e.g. brushes, etc.) whilst using the bathlift!

## For your own safety

---

### **Notes concerning Electromagnetic Compatibility (EMC)**

This product is compliant with the protection requirements set forth in the Council Directive for the Harmonization of Legal Stipulations of the Member States concerning Electromagnetic Compatibility (EMV, IEC 60601-1-2) (89/336/EWG). However, the occurrence of electrical interference cannot be ruled out completely under certain conditions, i.e. in particular, if mobile phones or other electrical devices are

used. In the vicinity of the bathlift, do not operate any life-preserving or life-supporting devices or any devices that may cause health hazards for users in the event of malfunction. Such devices may be subject to electrical interference under certain conditions, or they may adversely affect the proper functioning of the bathlift.

If you should detect any malfunctions or unusual behaviour with your bathlift or in the vicinity or during the operation of other electrical devices, please make the bathlift inoperative and notify your specialist dealer.

## Installation and use

---

### **Unpacking**

Please check the shipping carton for completeness – it should contain the following parts:

1. Drive unit with integrated backrest and hand control (with integrated battery)
2. Seat unit with side flaps
3. Battery charger
4. Operating Instructions
5. 4 x suction cups, 75 mm (2.95 in) diameter, for assembly on baseplate

**If one of these parts should be missing or damaged, please inform your specialist dealer.**

Unpack the charging unit first, then the remaining parts. The shipping carton may be kept for later use (i.e. transportation or storage of the bathlift).

**Prior to using the device for the first time we recommend charging the storage battery. Please follow the information given in Chapter “Charging the Battery”.**

## First installation in the bath

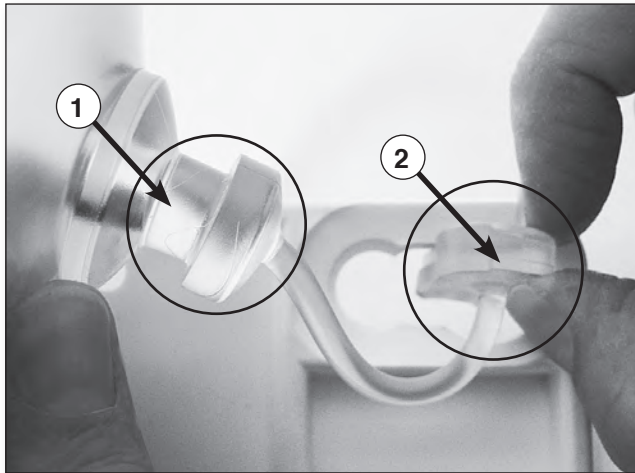

① *Mushroom head* · ② *Stopper*

1) First insert the rear suction cups with the movable stoppers in front into the underside of the baseplate.



3) Press the stopper flush into the opening in the plate from the top.

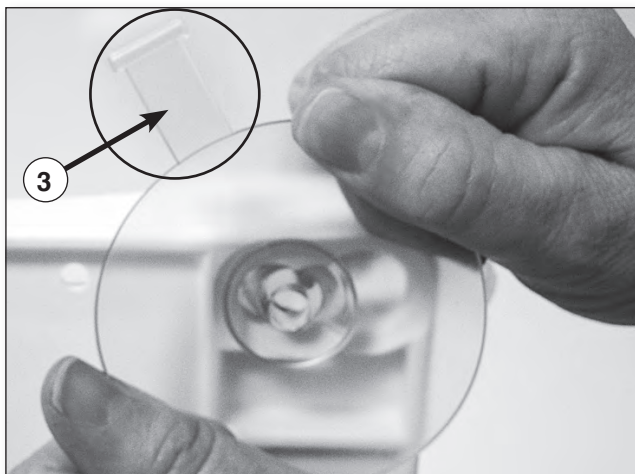

③ *Aeration flap*

2) Move the mushroom head of the suction cup towards the small opening into its end position by turning slightly. Ensure that the aeration flaps point towards the rear.



4) Insert the front suction cups in the same way, but also press the aeration flaps into the recesses in the baseplate. The front suction cups are thus automatically aerated when taken out.

# Installation and use

## ► Important note:

The suction cups hold the bathlift firmly in place on the bottom of the bath. Therefore, the suction cups at the underside of the Bellavita must be **clean and dry**. The bath itself must also be clean and dry. We recommend cleaning the suction cups and bathtub regularly with commercial cleaning agents, so as to achieve highest possible suction.

1. Make sure that the bottom of the bath is empty and clean (remove anti-slip mats or similar, if necessary).
2. Place the seat unit with the suction cups attached to the baseplate into the empty bath. Make sure that the rear suction cups are located close to the bevelled edge of the bath.
3. Now insert the drive unit with integrated backrest into the bearing blocks of the seat unit (see illustration).



► **Attention!** It is very important that both guide pins are inserted into the bearing blocks!

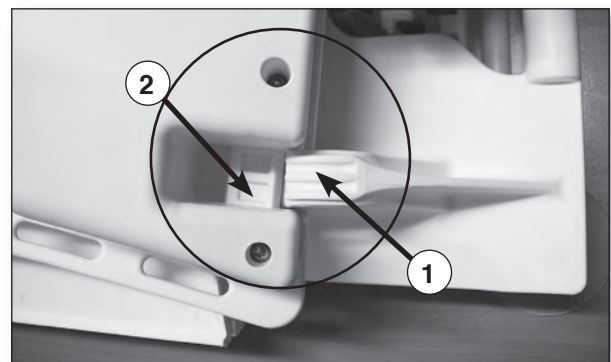

① Bearing block · ② Guide pin

Please make sure that the red stop lever is in the correct position.

4. Now hold the backrest at the hand grips and using the other hand tilt it backwards (see illustration) until the drive unit rests against the baseplate.



① Hand grip





5. Connect the hand control to the bathlift. To do this, **plug the jack socket onto the jack plug until it catches in and the red ring at the jack is unseen.** The bathlift is now ready for movement.

➤ **Note:** If there is a risk of the backrest colliding with the back of the bath, reposition the base further away from the end of the bath.

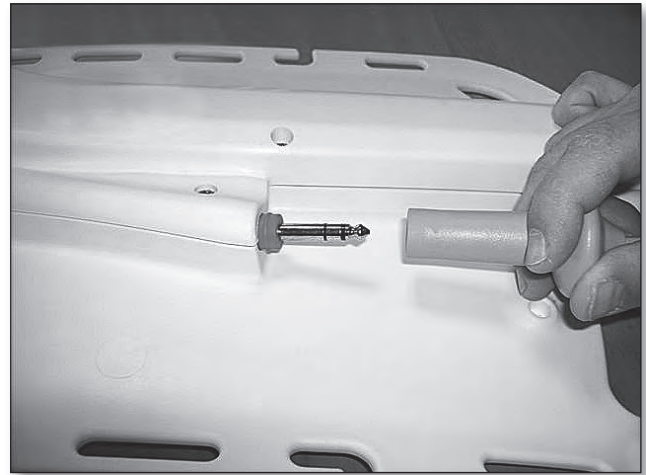

6. Make sure that the lifting rod is positioned correctly in the unlock ramp.



*correct*

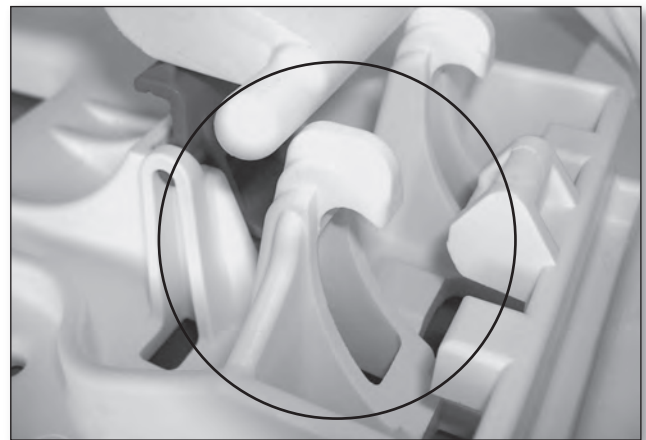

*incorrect*

## Installation and use

### Attaching and removing the covers

The covers can be attached and removed very easily.

- To attach the cover, place it correctly on the surface of the backrest and press the fastening buttons completely into the holes provided in the backrest and seat (or seat and side flaps see illustration).



*Backrest cover*



*Backrest cover*



*Seat cover (comfort cover shown)*



*Seat cover*

- To remove the covers, lift the two fastening buttons with two fingers; then pull them out.

The bathlift can also be used without covers.



## **Installing the headrest (optional)**

Insert the two rods of the headrest into the openings at the top of the backrest plate. The headrest can be effortlessly adjusted to the desired height.

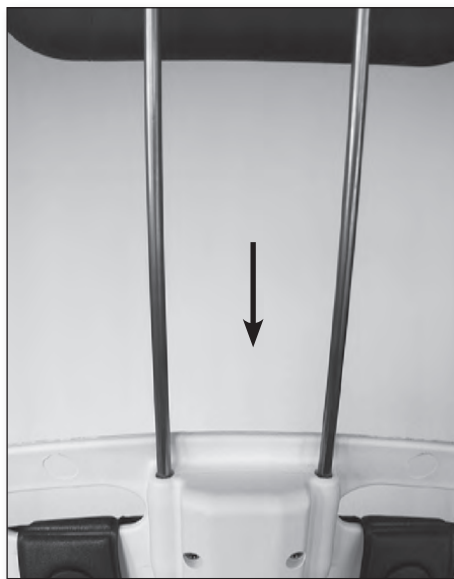
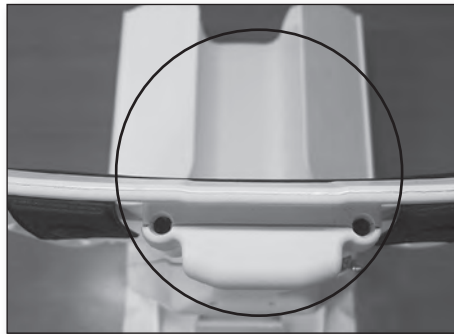

## Installation and use

### Hand control

Depending on the weight of the person bathing, the capacity of the fully charged battery is for a maximum of 6 baths. During the bathing process the green control lamp of the hand control is lit up green.

When the charging level of the battery falls to a factory-defined level, the lamp colour changes to orange and the lamps starts to blink slowly. This indicates that there is enough energy for 1 (one) bath and the battery **should** be charged according to the operating instructions.

If you continue to use the lift whilst the lamp is lit yellow, the lamp colour may change from yellow to red and start to flash at fast intervals. In this case, the lift will only move upwards to ensure that you can leave the bath safely. The battery **must** now be charged immediately using the battery charger supplied.

**GREEN lamp:** Lift is ready for operation.

**ORANGE lamp:** Limited readiness for operation – sufficient for one (1) more bath. The battery should be charged.

**RED lamp:** Lift no longer ready for operation – lift will only move upwards. Battery **must** be charged immediately.

### • EMERGENCY-OFF button (red):

Should an emergency situation occur, all the functions of the bathlift must be brought to a standstill by pressing the red EMERGENCY OFF button. To re-activate the bathlift, press the green ON button once again.

The bathlift switches off automatically after approx. 30 minutes. If you wish to switch it off manually, please press the red button on the hand control (the control lamp will go out).

- ① *Down button (blue)*
- ② *EMERGENCY-Off button (red)*
- ③ *Control lamp (LED)*
- ④ *Up button (yellow)*
- ⑤ *On button (green)*

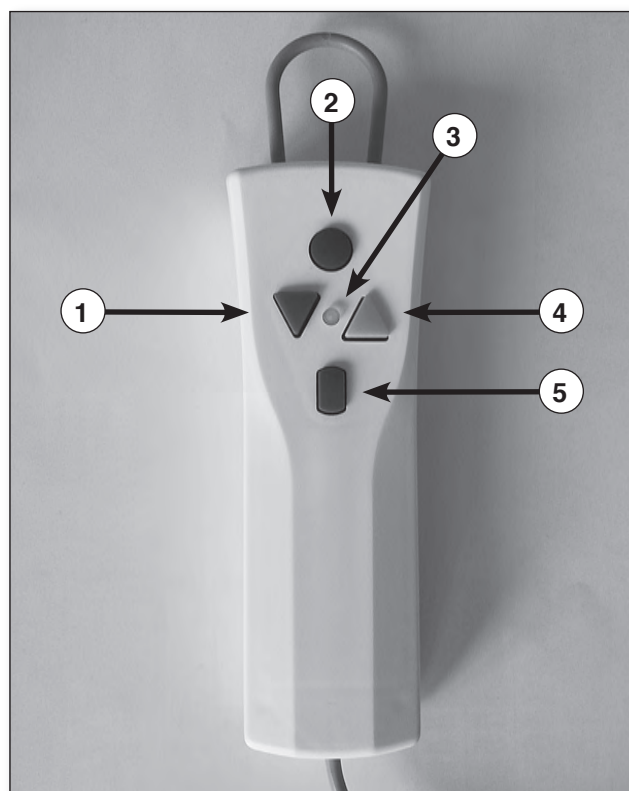

## Operating the Bellavita in the bath

1. Before using your bathlift, make sure that the hand control is connected properly via the plug-type connection on the bathlift. The red ring at the jack is now unseen. Press the ON button (green) on the hand control. The green control lamp is illuminated.
2. Now press the UP button (yellow). The backrest moves to an upright position first; then the lift rises to its end position and switches off automatically. The lift can be raised to any height in between, by releasing the button once the required height is achieved.
3. Fold out the side flaps until they rest on the sides of the bath. Raise the seat until the seat surface is at the same level as the upper edges of the bath and the side flaps are in a horizontal position.

 **Important: The side flaps must rest flat on the side surfaces of the bathtub.**

4. Sit down on bathlift. If this is not possible without help, ask for assistance.
5. To lower bathlift, press the Down button (blue). The lift lowers until it reaches its end position, then the backrest is tilted back automatically. The drive switches off automatically in the end position. However, the backrest can be reclined to an angle in between by simply releasing the button once the required angle has been achieved.

 **Attention! If the backrest pushes against the wall of the bath release the blue button immediately!**

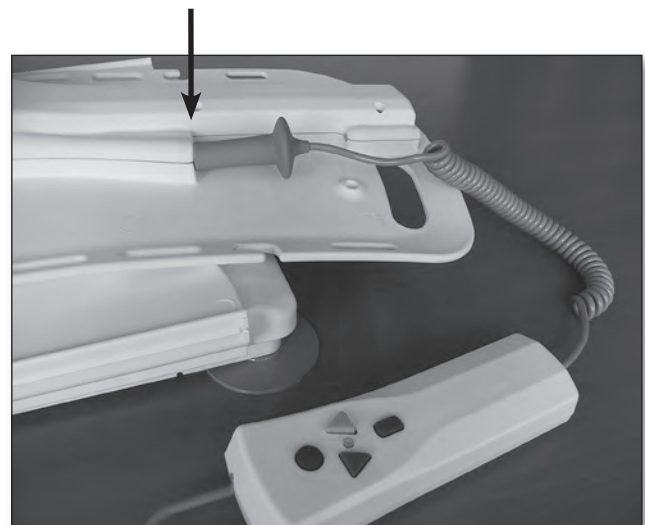
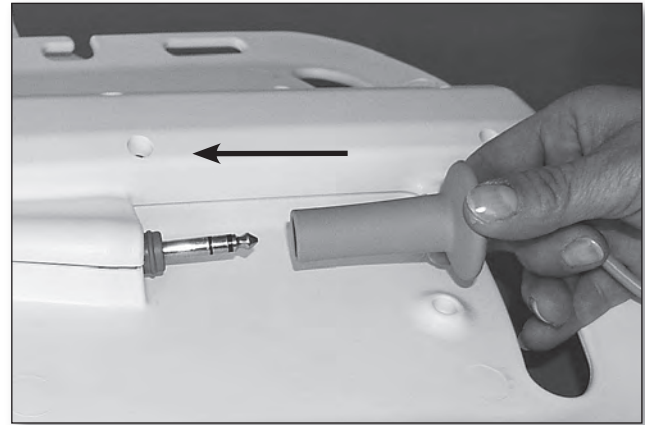

## Installation and use

6. After bathing, press the UP button (yellow) on the hand control to move the lift to a convenient height (max. upper stop position).

**Make sure that the side flaps do not get caught on bath fittings or handles.**

7. Now the person bathing can leave the bath by sliding sideways from the seat surface.

The Bellavita switches off automatically after approx. 30 minutes. If you wish to switch off the bathlift manually, press red button on the hand control (the control lamp will go out).

### ► Notes:

**When moving up or down, lean against the backrest and leave your hands on your lap.**

**If the lift has to remain in the bath, the hand control should be disconnected to prevent the battery from discharging.**

### ► Removing the lift from the bath

Using the hand control, first move the bathlift to its bottom position and allow the backrest to tilt back until the drive stops automatically in its end position. Take note that the backrest does not touch the wall of the bathtub. Now disconnect the hand control.

1. Fold in the side flaps, so that they rest on the seat surface.
2. Use the handles of the drive unit to fold the drive unit down.



3. Make absolutely sure that the lifting rod is always retracted completely.



*correct*



*incorrect*

4. Now the drive unit can be removed from the seat unit in the direction of the arrow (see illustration).

➤ **Note:** The drive unit can only be removed at a specific angle. When it is completely folded down and locked, it can not be removed from the seat unit. Bring the backrest into the position shown in our illustration; then remove the drive unit in the direction of the arrow.

5. Remove the two rear suction cups by pulling the tongues. Then lift off the rear part of the baseplate. This action will loosen the front suction cups, which are self-venting. The seat unit can now be removed from the bathtub.



# Maintenance and care

## Maintenance of the bathlift

The Bellavita is equipped with maintenance-free bearings and does not need any lubrication.

A periodic maintenance check of the bathlift has to be conducted at least every 12 months. This check includes a visual inspection of all parts in particular load-bearing parts. It also includes all the necessary function tests. If the inspection reveals any defects, wear or other signs of damage, which might affect the safety of the bathlift, the bathlift has to be made inoperative until the defects are remedied. All inspections have to be carried out by qualified and trained personnel who have sufficient skills and practical experience to perform such safety-relevant work in an appropriate manner. These qualified personnel have to remain independent with regard to the tests and inspections being carried out.

Please ask your bathlift specialist to arrange for periodic inspections.

Your bathlift specialist has the necessary spare parts lists and documentation available for you.

Please have repair work carried out by authorised specialist dealers only.

➤ **Attention: The hand control must only be opened by the bathlift manufacturer!**

## Cleaning

To keep the bathlift in a perfect condition it must be cleaned immediately after use (preferably by showering it with hot water).

Carefully clean the bathlift under the shower after each use.

To clean the bathlift (without covers), please use commercial disinfectants or bath cleansers.

## Maintenance of seat covers

The material of the removable covers is very hygienic due to its smooth surface and antibacterial properties.

The maintenance of the covers requires regular cleaning, either by hand or in the washing machine at 60°C (140°F). Please use a non-bio detergent without any enzyme additives. Please note that bath oils or other additives containing oils may lead to discoloration of the covers.

Discoloration can also occur if the covers are not cleaned regularly.

➤ **Note: Discolorations of the covers are caused by normal wear and are excluded from the warranty.**

- The covers can be removed very easily for cleaning.
- **Do not dry the covers in the tumble dryer**, but hang them on a line to dry.
- In addition, the use of a commercial disinfectant is recommended.
- Please observe the manufacturer's instructions!

## Assembly of new cushion plugs for the bathlift covers

First guide the new cushion plug through the opening in the cushion (from top to bottom); then press it into the washer at the underside.

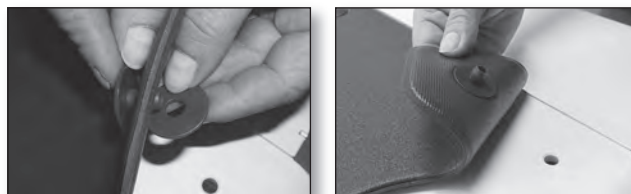



### ► Maintenance of the battery charger

The charging unit does not require any maintenance. The housing must only be cleaned with mild detergents that are free from solvents, or by means of a damp cloth. Make sure that no liquid enters into the charging unit. Before using the charging unit again, always make sure that the unit is completely dry. If necessary, store the unit in a dry, ventilated place for several hours without connecting it to mains power.

#### ► Attention:

**Before cleaning the battery charger it must be completely disconnected from the mains power (always make sure to pull the mains power plug).**

### ► Charging the storage battery

Make sure that the battery is fully charged before use! The voltage rating on the charging unit has to be compatible with the voltage of your power supply. (e.g. 220V – 240V in Europe, and 110V in USA).

1. Plug the jack plug of the battery charger into the socket on the spiral cord of the hand control until the jack plug is locked in.
2. Insert the mains plug of the battery charger into a socket. The red control lamp on the hand control will be light up until the battery is charged – after that, it will change to green.  
If you want to charge the battery completely, leave it connected to the charging unit. The control unit of the battery charger will terminate the charging process after approx. 4 hours. This prevents that the battery from being overcharged.
3. Remove the mains power plug from the socket.
4. Remove the jack plug of the battery charger from the socket on the hand control.

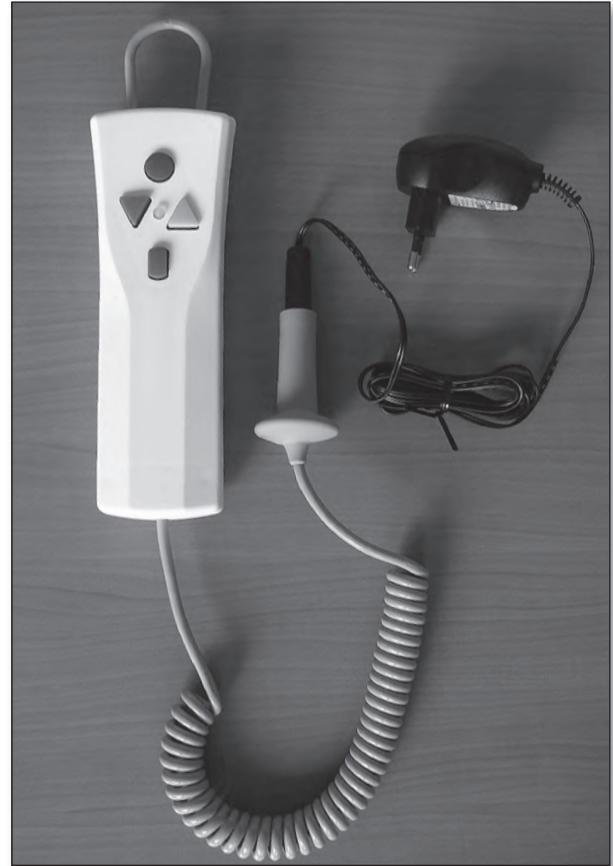

#### ► Important information:

- If the control lamp is not lit up after connecting the hand control, please check the following:
  - **Connections** (is the jack plug fully plugged into the charging socket?)
- Use the battery charger only in closed rooms and protect it against water and humidity. **Do not use the battery charger in the bathroom.**

#### ► Note:

- **If the battery charger is damaged, please return it to the supplier for inspection.**

## Transport / mobile use

Please observe the following instructions for **mobile use**:

- 1. Remove the hand control from the bathlift and transport separately.**
2. Always protect the bathlift against sliding or slipping during the transportation (e.g. in a car).
3. If the battery is subjected to low temperatures (e.g. storage in a car in the winter), always allow the battery to warm up to room temperature and charge as necessary.
4. When lifting the units, please note that the seat unit weighs approx. 5.5 kg (12.1 lb) and the drive unit (without hand control) weighs approx. 3.8 kg (8.37 lb).

### **Transport as two separate units**

The seat and drive units can be transported easily with two hand grips.





### **Transport in an interlocked condition**

The bathlift can also be transported as a complete unit in an interlocked condition.





## Technical Data Bellavita bathlift

Overall length (with backrest in a reclined position)	approx. 830 mm (32.7 in)
Overall width (seat incl. side flaps)	approx. 700 mm (27.6 in)
Width of seat	approx. 350 mm (13.8 in)
Depth of seat	approx. 420 mm (16.5 in)
Overall length of seat	approx. 570 mm (22.4 in)
Sitting height min.	approx. 60 mm (2.4 in)
Sitting height max.	approx. 480 mm (18.9 in)
Height of backrest	approx. 640 mm (25.2 in)
Width of backrest	approx. 320 – 360 mm (12.5 – 14.2 in)
Backrest adjustment	10° – max. 50°
Width of baseplate	approx. 310 mm (12.2 in)
Length of baseplate	approx. 560 mm (22.1 in)
Load capacity max.	140 kg
Total weight (excl. hand control)	approx. 9,3 kg (20.5 lb)
Total weight (incl. hand control)	approx. 9,7 kg (21.4 lb)
Weight of hand control incl. battery	approx. 0,4 kg (0.88 lb)
Weight of drive unit	approx. 3,8 kg (8.37 lb)
Weight of seat unit	approx. 5,5 kg (12.1 lb)
Duration of lifting/lowering movement, each	approx. 50 seconds under load
Operating voltage	12 V 
Storage battery (lithium-ion)	12 V / 1,3 Ah re-chargeable (see designation on housing)
Automatic shutdown	max. 30 minutes
Power input	90 W max. 12 V
 Type of application part (B)	
Protection class	IP X7
Power to push the button off the hand control	3 N

### General Operating Conditions

- Ambient conditions for operation:
 

Temperature	+ 10° C ..... + 50° C	(+ 50° F..... + 122° F)
Relative air humidity	10..... 100%	
Air pressure	700 hPa ..... 1060 hPa	
- Ambient conditions for transport and storage:
 

Temperature	– 10° C ..... + 40° C	(- 50° F ..... + 104° F)
Relative air humidity	10..... 100%	
Air pressure	700 hPa ..... 1060 hPa	
- Sound pressure level 54 dB A

# Appendix

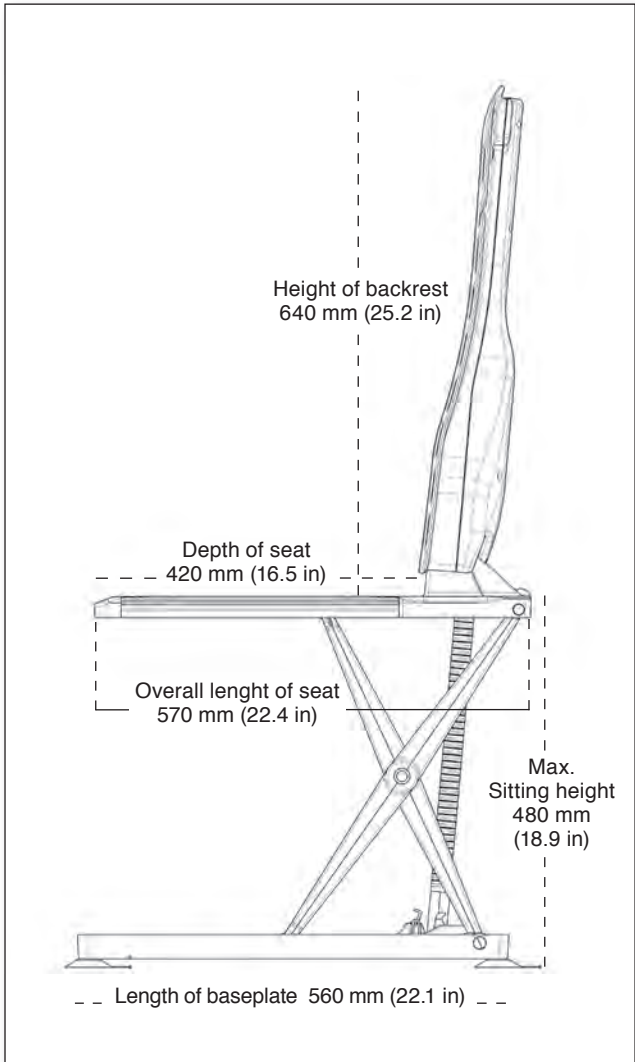
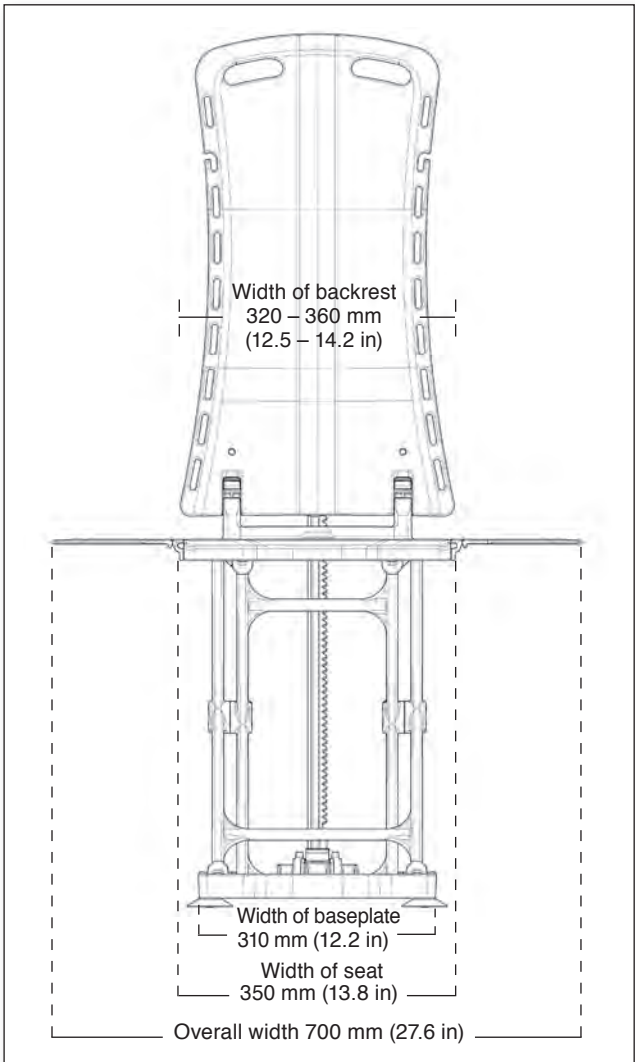
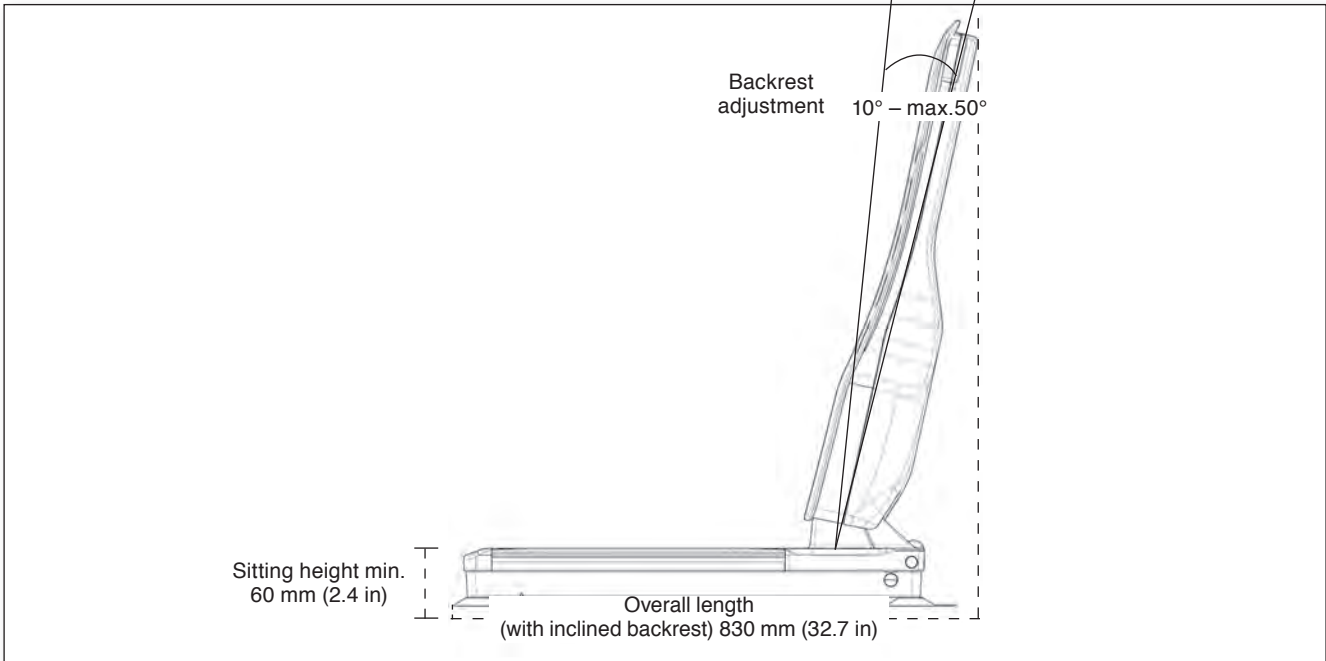

## ► Troubleshooting

Error	Possible cause	Remedy
<i>Lift does not move</i>	<ul style="list-style-type: none"> <li>• Battery is flat</li> <li>• Contacts on hand control are contaminated</li> <li>• Hand control is not connected properly</li> </ul>	<ul style="list-style-type: none"> <li>– Charge battery</li> <li>– Unplug hand control; wipe contacts with a dry cloth and plug hand control in again</li> <li>– Check plug-type connections</li> </ul>
<i>Lift stops repeatedly</i>	<ul style="list-style-type: none"> <li>• Battery is flat</li> <li>• Excessive lifting load</li> <li>• Jack plug not fully plugged</li> </ul>	<ul style="list-style-type: none"> <li>– Charge battery</li> <li>– Reduce lifting load (note max. load ratings, see type label on the bathlift)</li> <li>– check jack plug connection</li> </ul>
<i>Battery does not charge</i>	<ul style="list-style-type: none"> <li>• Not connected to mains power</li> <li>• Contaminated contacts</li> </ul>	<ul style="list-style-type: none"> <li>– Connect battery charger to mains power</li> <li>– Wipe contacts with dry cloth</li> </ul>
<i>Hand control does not function correctly</i>	<ul style="list-style-type: none"> <li>• Jack plug not plugged in fully</li> </ul>	<ul style="list-style-type: none"> <li>– Ensure jack plug is fully plugged in</li> </ul>

### ► Important remark concerning troubleshooting:

If it is not possible to operate the bathlift despite observing all of the above-mentioned information, please contact the specialist dealer who sold the device.

## ► Notes concerning the disposal

The disposal and re-utilisation of old devices and equipment has to be in compliance with the relevant legal stipulations.

Devices subject to the Regulations concerning electrical and electronic devices (elektroG) are listed as medical products for professional users B2B in the register of the foundation “elektro-Altgeräte-Register”.

Our registration number is DE 33275322

## ► Re-use/Recycling

This product is suitable for re-use. The number of re-uses depends on the condition of the product. The manufacturer's instructions have to be followed for re-cycling. If necessary, these instructions will be made available on request.

# Appendix

## Warranty

Our warranty for the Bellavita bathlift will be in accordance with legal stipulations and/or regulations valid in the different countries. The warranty applies to Commercial and Domestic applications, subject to the conditions stated here. In the event of any part/product developing a manufacturing fault or design fault within the warranty period, replacement parts will be supplied free of charge. In all instances the warranty is provided to the first time purchaser or user only. The warranty is not transferable to another user, howsoever the product is passed on or sold.

### To qualify for our warranty

1. The customer must present an original invoice, delivery note or date stamp of the authorized dealer.
2. In the case of the **Domestic user**, an accredited and certified Agent, who has been appropriately trained or approved by the Manufacturer, must service the bathlift at least once every 12 months.
  - a. Proof of service in the form of an invoice or service certificate will also be required.
  - b. Lifetime guarantee on frame and motor. 2 years on handset (battery, charger and parts). One year on covers and suckers excluding wear and tear damage. Guarantee subject to normal use in accordance with user manual and does not cover user negligence, user error or accidental damage.
  - c. The guarantee applies to the first time user only and is non transferable.
3. In the case of the **Commercial user**, an accredited and certified Agent, who has been appropriately trained or approved by the manufacturer, must service the bathlift at least once every 12 months. Any additional Health & Safety regulatory checks that may be in force from time to time must also be complied with.
  - a. Proof of service in the form of an invoice or service certificate will also be required or appropriate documentation and records.
  - b. 3 years guarantee on frame and motor. 2 years on handset (battery, charger and parts). One year on covers and suckers excluding wear and tear damage. Guarantee subject to normal use in accordance with user manual and does not cover user negligence or user error.

Damage due to natural wear or improper treatment is not covered by our warranty. Damage caused by defective material or manufacturing errors will be remedied by replacement parts supplied free-of-charge. Our warranty will be become invalid if the device is changed or manipulated by unauthorized persons or in an unauthorized manner.

Any further claims are excluded, unless there are any binding national rules and regulations. We cannot be held liable for any direct or indirect defects or damages resulting from defects, or any losses or costs in connection with the use or inability to use the device for any purpose. Tacit agreements regarding the use or suitability for a specific purpose are explicitly excluded.

## Accessories and spare parts

The list below shows the order numbers (part numbers) for original accessories and original spare parts supplied by Drive Medical:

Article	Order Number
<b>• Seat and backrest covers</b>	
Cover-Set Classic, white	460800252
Cover-Set Classic, blue	460800312
Cover-Set Classic, grey	460800432
Cover-Set Comfort, white	460900252
Cover-Set Comfort, blue	460900312
Cover-Set Comfort, grey	460900432
<b>• Spare parts</b>	
Power supply EU, Bellavita	460900401
Power supply UK, Bellavita	460900402
Power Supply US, Bellavita	460900403
Plug + washer for Cover Classic & Comfort (1 ea.), white	415252
Plug + washer for Cover Classic & Comfort (1 ea.), blue	415312
Suction cup Ø 75 mm (2.95 in) with clip, transparent	460900224
Set of suction cups 4 x Ø 75 mm (2.95 in) with clips, transparent	460900225
Hand control including storage battery	460900600
<b>• Accessories</b>	
Headrest, padded, white	410200252
Headrest, padded, blue	410200312
Headrest, padded, grey	410200432
Turning and transfer aid, VITATURN L	412100200
Turning aid VITATURN K	412100100
Side flap protector, set of 2 ea.	400570



Headrest



Side flap protector



Vitatum K

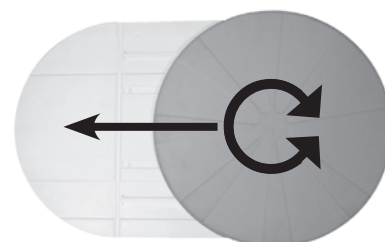

Vitatum L

# Appendix

## Explanation of symbols

 CE-label. This product fulfils all the fundamental requirements of the EU Directive concerning Medical Products, 93/42/EWG

 Direct current

 Important note

 The bathlift cannot be disposed as an unsorted municipal solid waste, according to the EU Directive 2002/96/EU. Therefore, please dispose of the bathlift at your local collecting point.

## Type labels

There are two product labels on the bathlift – on the seat unit and drive unit. The product label of the seat is provided underneath the seat; the product label of the drive unit is provided at the rear side. Next to the general technical remarks on the product label there are two entries, which are important for maintenance, repair and guarantee claims:

 (WW/YY) Week and year of manufacture of bathlift

SN Serial number of bathlift

 Type of application part (B)

## Notes concerning these operating instructions

These instructions were produced with special care. We do not assume liability for the correctness of figures, graphs, technical data and electrical values or for typographical errors.

Any form of reproduction of these instructions requires our prior written permission.

Subject to technical changes, errors excepted.

## Alphabetic Glossary

Accessories and spare parts .....	23	Low temperatures .....	18
Addresses .....	28	Maintenance .....	16
Appendix .....	19	Maintenance of battery charger .....	17
Backrest .....	3, 8, 9, 15	Maintenance-free bearings .....	16
Bath .....	5, 13	Malfunction .....	5
Bathing of persons .....	5	Material separation .....	22
Bathing .....	13, 14	Mobile use .....	18
Battery charger .....	4, 17	ON button .....	13
Blue button .....	13	Operating instructions .....	24
Capacity (battery) .....	12	Product description .....	3
Charging (battery) .....	17	Physically handicapped people .....	5
Cleaning .....	16	Repairs .....	4
Cleaning agents .....	16	Red button .....	13
Covers .....	10	Removal from the bathtub .....	14
Disinfectants .....	16	Re-use/re-cycling .....	22
Disposal .....	22	Side flaps .....	10
Electromagnetic compatibility .....	5	Safety .....	4
End position, upper .....	13	Safety rules .....	5
End position, lower .....	13	Seat surface .....	3, 19
Explosion and fire hazard .....	5	Specialist dealer .....	5
Explanation of symbols .....	24	Storage .....	6
First Startup .....	6	Storing the lift in the car .....	18
First installation .....	7	Storing the battery .....	18
Green lamp .....	12	Suction cups .....	6, 7, 13, 15, 23
Guarantee claims .....	4	Technical Data .....	19
Hand grip .....	8	Transport .....	6, 18
Hand control .....	3, 8, 12	Troubleshooting .....	21
Headrest .....	11	Troubleshooting, important notes .....	21
Inserting into the bathtub .....	7	Turning and transfer aid .....	23
Installation .....	6, 7	Turning aid .....	23
Lamp slowly flashes yellow .....	12	Type labels .....	24
Lamp flashes red at short intervals .....	12	Unpacking .....	6
Lifting .....	5	Use .....	6
Lifting rod .....	4, 15	Warranty terms .....	22
Lubrication .....	16	Yellow lamp .....	12
Lowering bathlift .....	5, 13	Yellow button .....	13

# Notes





wir bewegen Ihr Leben  
**drive**



**bellavita**

• Elevador de baño

CE

INSTRUCCIONES DE USO

ESPAÑOL

# Índice

<b>Elevador de baño Bellavita – Descripción del producto</b> .....	3
Indicación .....	3
<b>Para su seguridad</b> .....	4
Indicaciones importantes .....	4
Indicaciones sobre el acumulador, aparato de carga y el mando manual .....	4
Normas de seguridad importantes .....	5
Indicación sobre compatibilidad electromagnética (EMV) .....	6
<b>Instalación y aplicación</b> .....	6
Desembalaje .....	6
Primera instalación de la bañera .....	7
Poner / quitar las fundas .....	10
Colocación del apoyo de la cabeza (opcional) .....	11
El mando manual .....	12
Manejo en servicio de baño .....	13
Sacar de la bañera .....	14
<b>Mantenimiento y conservación</b> .....	16
Mantenimiento del Akkulift® .....	16
Limpieza .....	16
Cuidado de las fundas .....	16
Montaje de un acojinado nuevo al revestir el Akkulift® .....	16
Mantenimiento del cargador .....	17
Cargar del acumulador .....	17
<b>Transporte / empleo móvil</b> .....	18
Transporte en estado desarmado .....	18
Transporte en estado bloqueado .....	18
<b>Apéndice</b> .....	19
Datos técnicos, Akkulift® Bellavita .....	19
Localización de averías .....	21
Indicaciones para la evacuación .....	22
Reutilización / Tratamiento .....	22
Disposiciones de garantía .....	22
Accesorios y piezas de recambio .....	23
Explicación de símbolos .....	24
Placas de características .....	24
Nota sobre las instrucciones de manejo .....	24
<b>Registro de búsqueda alfabético</b> .....	25
<b>Notas</b> .....	26

# Elevador de baño Bellavita – Descripción del producto

Muchas gracias por haberse decidido por un producto de nuestra casa Drive Medical. Este producto robusto y de alta calidad le facilitará a partir de ahora la entrada y salida de la bañera.

El elevador de baño Bellavita responde a las normas vigentes DIN EN ISO 10535:2006 y DIN EN 60601-1:1996.

El Akkulift® consta en su mayor parte de plástico reciclable de alta calidad, con una construcción ligera. Gracias a ello, puede transportarse sin problemas, es fácil de guardar, con lo que es indicado tanto para el uso en el hogar como en una residencia geriátrica o también en los viajes.

El acumulador de Lithium-Ionen va alojado en el mando manual. Por medio del control manual flotante puede subirse y bajarse cómodamente a la posición de asiento normal. También pueden ajustarse posiciones intermedias. El motor de accionamiento y la electrónica de mando van alojados en una cubierta hermética. De este modo, el elevador puede utilizarse también en la bañera para ducharse.

El resistente bastidor de tijera permite la elevación y descenso desde 6,0 hasta 48 cm (2.4 – 18.9 in) de altura. La biela produce la elevación/descenso de la superficie del asiento al accionar las teclas arriba / abajo.

El accionamiento extraíble abatible hacia adelante con respaldo integrado se encaja en la placa de asiento y se bloquea automáticamente al subir. De este modo se excluye el abatimiento imprevisto del respaldo.

Mediante el control de energía integrado, el elevador solamente desciende cuando existe suficiente energía para la elevación completa.

Con una intensidad de uso medio (1 vez al día) es recomendable cambiar el producto después de 5 años (en función del estado general del producto).

## Indicación

Las ayudas para el baño son productos que sirven para posibilitar el ejercicio del aseo personal diario. Compensan funciones físicas menguadas o faltantes parcial o totalmente. El empleo de estos medios auxiliares persigue el objetivo de poner a los enfermos o personas inválidas en condiciones de amplia independencia de ayuda ajena en lo relativo al aseo personal.

## Elevadores de baño

Los elevadores de baño sirven para el descenso desde la altura del borde de la bañera en dirección al fondo de la bañera y a la inversa. Es indicado el empleo cuando el usuario padece limitaciones funcionales considerables en las extremidades superiores o inferiores que le impiden entrar y salir de la bañera por sí mismo y que con el uso del elevador tienen la posibilidad de bañarse en gran medida por sí mismos.



## Para su seguridad

### ➤ **¡Tener en cuenta indispensablemente!**

Para bañarse con el Akkulift® sin ningún peligro deben leerse las Instrucciones de uso atentamente y seguirse las indicaciones contenidas en ellas.

### ◐ **Indicaciones importantes**

- El Akkulift® no debe utilizarse como escalera, elemento auxiliar para subir y bajar fuera de la bañera, como ayuda para subir o bajar, base, plataforma de elevación ni similares. **Debe utilizarse exclusivamente para que se bañen personas dentro de la bañera.**
- Deben mantenerse alejados del Akkulift® los niños y los animales.
- En caso de fallos funcionales o averías diríjase inmediatamente al comerciante especializado. No haga cambio alguno o modificaciones por cuenta propia. Las reparaciones deben ser realizadas exclusivamente en talleres especializados autorizados o bien por el fabricante. En caso de incumplimiento se perderán todos los derechos de garantía.
- Retirar y extender la biela de empuje únicamente con el respaldo encajado y puesto derecho.
- No está permitido el funcionamiento del elevador de bañera Bellavita sobre adaptadores de altura.
- No almacenar el producto directamente junto a fuentes de calor.

### ➤ **¡Conserve esmeradamente este Manual de instrucciones!**

- Para transportar el elevador debe sacarse previamente el mando manual.
- **Si el elevador ha estado expuesto un tiempo prolongado a temperaturas bajas (p. ej., si se ha guardado mucho tiempo en invierno dentro de un vehículo), antes de su uso debe poderse calentar de nuevo a temperatura ambiente con anterioridad para evitar daños.**
- Si se emplean aceites o sales de baño, preste entonces atención a la dosificación recomendada. Los aditamentos pueden deteriorar el comportamiento deslizante de la tijera elevadora.
- **¡No emplear productos de limpieza que contengan ácidos para limpiar el Akkulift®!**

### ◐ **Indicaciones sobre el acumulador, el aparato de carga y el mando manual:**

- Emplear el mando manual únicamente para manejar el elevador de baño.
- El elevador de baño debe utilizarse exclusivamente con un mando manual original Drive Medical.
- No tire nunca al fuego el mando manual ni lo almacene cerca del fuego o fuentes de calor fuertes.
- No abra el mando manual. Si se abre, se extinguirá todo derecho de garantía.
- Utilice el cargador suministrado exclusivamente para cargar los acumuladores del mando manual.
- En caso de deterioros en la caja del mando manual, éste no deberá emplearse ya más.
- El uso del cargador deberá tener lugar únicamente fuera del baño, en locales secos. El cargador debe utilizarse exclusivamente para cargar el acumulador suministrado.

- **¡Antes del primer uso del Akkulift® es indispensable cargar el acumulador y después de cada uso del elevador de baño debe cargarse también! En caso de no utilizarlo durante largo tiempo y para aumentar la vida útil del acumulador, éste deberá recargarse cada 3 meses.**
- No introduzca nunca objetos conductores (p. ej., agujas de tejer, varillas metálicas, etc.) en el casquillo de trinquete del mando manual.
- Antes de la limpieza del cargador quite siempre el enchufe de la red de la caja de enchufe.
- Limpie el cargador únicamente con un paño seco.
- El Akkulift®, el cargador y el acumulador están contruidos de forma estable, pero no deben dejarse caer. En caso de daños visibles exteriormente y/o audibles, el Akku-lift® no debe utilizarse. En este caso póngase en contacto con su distribuidor. ¡Recomendamos anotar su dirección al final de estas Instrucciones de uso!
- Para conocer otras indicaciones, detalles técnicos y direcciones lea completamente el Manual de instrucciones.
- En caso de avería, en primer lugar lea el capítulo "Localización de averías" en el apéndice de estas Instrucciones de uso. Es indispensable que siga las indicaciones e instrucciones que allí se facilitan Para su propia seguridad, no debe utilizar el Akkulift® hasta que no haya solucionado la avería.

### **Normas de seguridad importantes**

- a) Siéntese siempre en el centro del elevador, con la espalda apoyada en el respaldo, extienda ligeramente las piernas y apoye la mano libre sobre el borde de la bañera o bien sobre el regazo. Con la otra mano, controle el elevador hacia arriba o bien hacia abajo.
- b) Durante la elevación o descenso no coloque las manos entre el borde de la bañera y el elevador, ni debajo de la placa de asiento, ya que podría sufrir daños.
- c) Las personas con incapacidades físicas graves o perturbadas mentalmente no deben estar nunca en la bañera sin supervisión.  
  
Báñese por sí mismo únicamente si su estado de salud lo permite. De lo contrario, solo bajo supervisión.
- d) Antes de utilizar el elevador de baño debe efectuarse una prueba (subida y bajada con parada y comprobación del **DISPOSITIVO DE PARO DE EMERGENCIA**).
- e) Después de un fallo no seguir utilizando el Akkulift®, sino mandarlo reparar por el distribuidor autorizado.
- f) ¡No llevar ningún objeto en la bañera (p. ej., cepillos, etc.!

## Para su seguridad

### Indicación sobre compatibilidad electromagnética (EMV)

Este producto responde a los requerimientos de protección previstos por la Directiva del Consejo sobre equiparación de las prescripciones legales de los Estados miembros sobre compatibilidad electromagnética (eMv, IeC 60601-1-2) (89/336/eWG). No obstante, no puede excluirse totalmente que bajo determinadas condiciones se produzca un fallo contradictorio, el cual se produce especialmente entre los aparatos eléctricos

con el uso de teléfonos móviles. En las inmediaciones del elevador de baño no utilice aparatos de soporte o ayuda vitales o que puedan poner en peligro al usuario en caso de un mal funcionamiento. Bajo determinadas condiciones, estos pueden ser perturbados o dificultar el servicio perfecto del elevador de baño. Si observara Ud. un mal funcionamiento o un comportamiento raro del elevador de baño o de aparatos eléctricos utilizados en las inmediaciones, retire entonces del uso el elevador de baño y avise al distribuidor especializado.

## Instalación y aplicación

### Desembalaje

En la caja suministrada debe haber las siguientes piezas:

1. Unidad de accionamiento con respaldo y mando manual integrados (con acumulador integrado)
2. Unidad de asiento con solapas laterales
3. Cargador
4. Instrucciones de uso
5. 4 ventosas, diámetro 75 mm (2.95 in) para montaje a la placa del fondo

**Si faltase o bien estuviese dañada alguna de las piezas indicadas, le rogamos se ponga en contacto con su distribuidor.**

En primer lugar, desembale el cargador, después las demás piezas. La caja puede reutilizarse para el transporte y para guardar el Akkulift®.

**Antes de la primera puesta en marcha es necesario cargar el acumulador. Para ello, deben tenerse en cuenta las indicaciones del capítulo "Carga del acumulador".**



## Primera instalación en la bañera

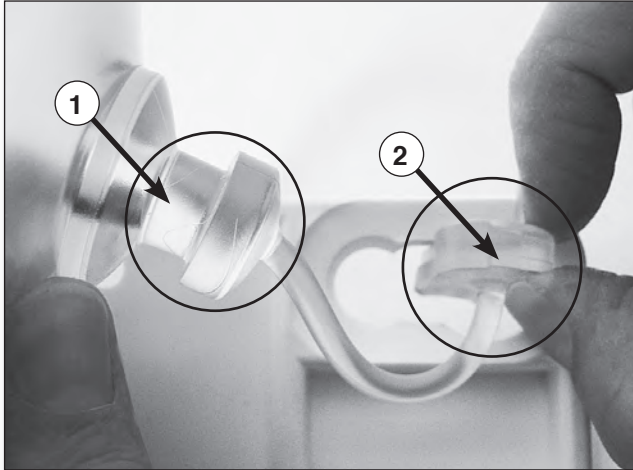

- ① Cabeza de hongo
- ② Tapón con orificio para ventilación

1) Montar primeramente en la parte inferior de la placa de fondo las ventosas traseras con el tapón móvil con orificio para ventilación hacia adelante.



3) Apretar el tapón con orificio para ventilación desde el lado de arriba en la escotadura de la placa.

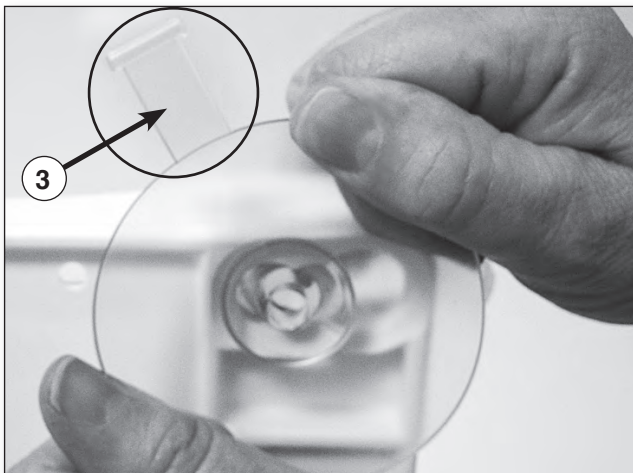

- ③ Lengüeta de ventilación

2) Desplazar suavemente la cabeza de hongo de la ventosa hacia la pequeña escotadura hasta alcanzar su posición final. Prestar atención que las lengüetas de ventilación miren hacia atrás.



4) Montar las ventosas delanteras de la misma manera, pero apretar adicionalmente las pestañas de ventilación en la escotadura de la placa de fondo. De esta manera, al quitar las ventosas delanteras, éstas se ventilarán automáticamente.

## Instalación y aplicación

### ➤ **Tener en cuenta indispensablemente:**

Las ventosas fijan el elevador de baño en el fondo de la bañera. Por eso es que las ventosas en la parte inferior del Akkulift® deben estar limpias y secas al asentar el elevador de baño sobre el igualmente limpio y seco fondo de la bañera. Es recomendable limpiar regularmente las ventosas y la bañera con productos de limpieza usuales en el mercado, para garantizar la mejor adhesión posible.

1. Asegúrese de que el fondo de la bañera vacía esté limpio y que no haya ninguna alfombrilla antideslizante.
2. Coloque la armadura de asiento con las ventosas montadas en la placa del fondo en la bañera vacía de forma que las ventosas traseras se encuentren al principio de la inclinación de la bañera.
3. Introducir después la unidad de trabajo con el respaldo integrado, como muestra la imagen, con el saliente de enclavamiento en los caballetes de asiento de la armadura de asiento.



➤ **¡Atención! Es necesario asegurarse de que ambos salientes de enclavamiento queden introducidos en los soportes de los cojinetes.**

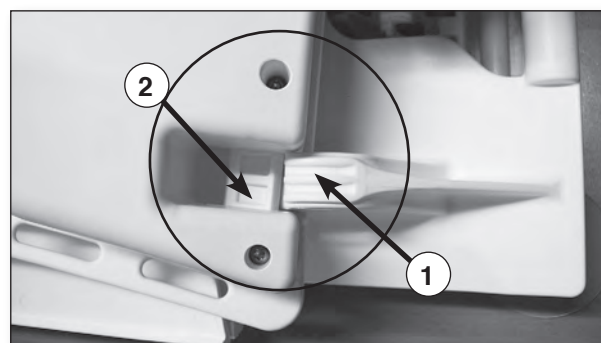

- ① *Soporte de cojinete*
- ② *Saliente de enclavamiento*

Procure que la palanca de detención se halle en la posición correcta.

4. Ahora, con la otra mano voltee el respaldo hacia arriba por las asas (Fig.) y muévalo hacia atrás hasta que la unidad de accionamiento asiente en el tope de la placa del fondo.



- ① *Asa del fondo*

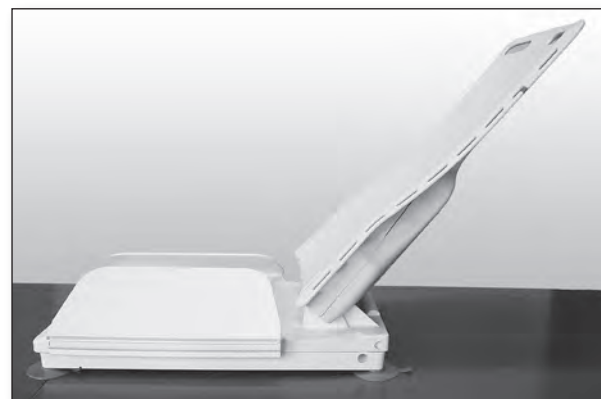



5. Insertar el mando manual en el elevador de baño. Para ello introducir el casquillo de trinquete del cable espiral del mando manual en el enchufe de trinquete **hasta que el cierre encaje y ya no quede a la vista el anillo rojo en la clavija tipo jack**. Después, el elevador de baño está listo para el uso.

➤ **Nota:** Si la pared de la bañera está vertical sobre el lado del respaldo y con ello el respaldo puede chocar contra ella, el elevador debe instalarse fuera de la bañera y desplazarse hasta la posición superior máxima antes de introducirse en la bañera. Durante la utilización en el baño es posible que no pueda inclinarse el respaldo, ya que la distancia entre éste y la pared de la bañera es muy reducida.

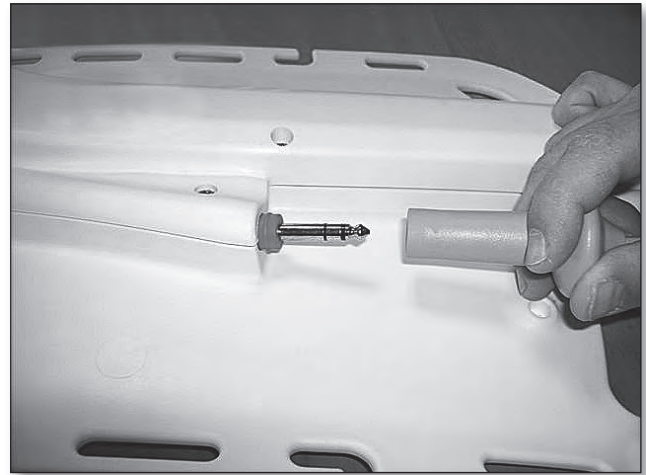

6. Prestar atención al asiento correcto de la biela de elevación en la rampa.



*correcto*



*falso*

## Instalación y aplicación

### **Poner/quitar las fundas**

Las fundas pueden colocarse y quitarse fácilmente.

- Para fijar la funda, colocarla con los lados correctamente alineados en la placa del respaldo o en la superficie del asiento y colocar los botones

de fijación completamente en los respectivos ojales de la placa del respaldo o de la placa del asiento y apretar las solapas laterales (Fig.).



*Funda del respaldo*



*Funda del respaldo*



*Funda del asiento*



*Funda del asiento*

- Para quitar las fundas, sacar de los ojales los dos botones de sujeción, por abajo, con dos dedos.

También puede usarse el elevador de baño sin fundas.

### Colocación del apoyo de la cabeza (opcional)

Introducir ambas varillas del apoyo de la cabeza en los orificios superiores de la unidad de accionamiento. La altura deseada puede ajustarse sin escalonamientos.

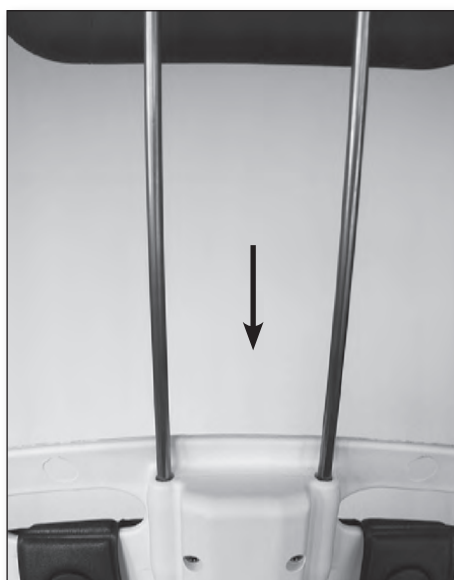
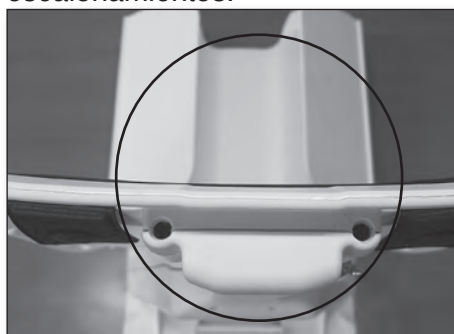

# Instalación y aplicación

## El mando manual

La capacidad del acumulador completamente cargado alcanza como máximo para 6 procesos de baño, en función del peso del bañista. Durante esos procesos se enciende la lámpara verde de control del mando manual.

Al descender el estado de carga del acumulador por debajo de un valor definido en fábrica, cambiar el color de la lámpara a amarillo y parpadea lentamente. Esto quiere decir que es posible aún hacer 1 proceso de baño más. Después debe cargarse el acumulador conforme a las instrucciones.

Si se sigue utilizando en la fase amarilla del acumulador, puede suceder que el parpadeo de la lámpara cambie de amarillo a rojo con parpadeo rápido. Esto tiene como consecuencia que el elevador ya solamente se desplaza hacia arriba, garantizando así una elevación segura. Ahora tiene que cargarse inmediatamente el acumulador conforme a las instrucciones con el cargador suministrado.

**Lámpara VERDE:** Elevador listo para servicio.

**Lámpara AMARILLA:** Elevador ya tan solo condicionalmente listo para servicio, solo 1 un proceso de baño más. Debe cargarse el acumulador.

**Lámpara ROJA:** Elevador ya no listo para el servicio, solo hacia arriba. Tiene que cargarse el acumulador.

### • Botón EMERG.-DES. (rojo):

Si se hallara Ud. alguna vez en una situación de emergencia, en la que fuera necesario parar el elevador de baño, pulse entonces el botón EMERG.-DES. Para activar de nuevo el elevador de baño, pulse de nuevo el botón verde de arranque.

El elevador de baño se desconecta automáticamente después de 30 minutos. Si desea desconectar el elevador de baño Ud. mismo, pulse entonces el botón rojo del mando manual (se apaga la lámpara de control).

- ① Botón de descenso (azul)
- ② Botón EMERG.-DES. (rojo)
- ③ Lámpara de control (LED)
- ④ Botón de elevación (amarillo)
- ⑤ Botón de conmutación (verde)

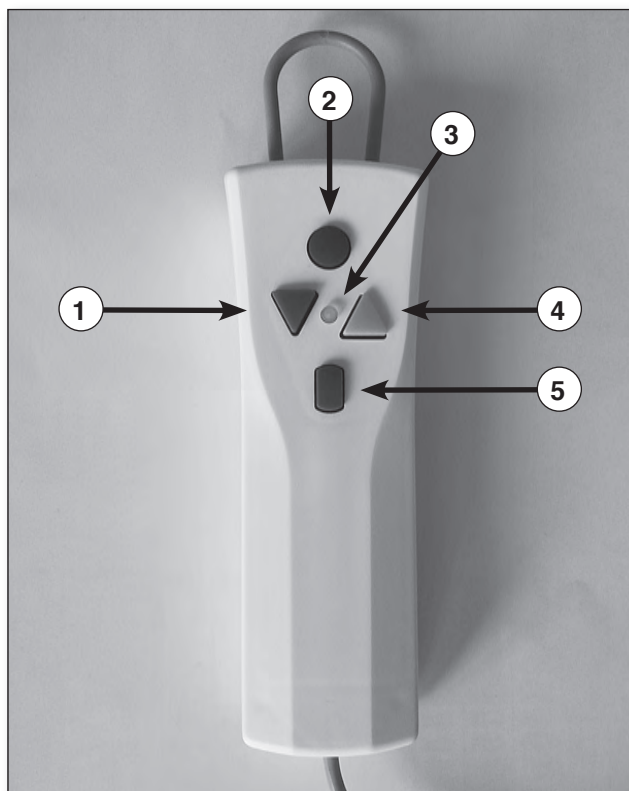

### Manejo en servicio de baño

1. Antes de la puesta en marcha el Akkulift® asegúrese de que el mando manual esté correctamente enchufado al elevador de baño. Este es el caso cuando el anillo rojo ya no queda visible en la clavija tipo jack. En el mando manual pulse el botón de conmutación (verde). Ahora se enciende la luz verde de control.
  2. Pulsar ahora el botón (amarillo) de elevación. En primer lugar, el respaldo bascula a la posición vertical. A continuación, el elevador se desplaza hasta el punto final hacia arriba y se desconecta automáticamente. Al soltar el botón, el elevador se para de forma que pueden ajustarse también posiciones intermedias.
  3. Bascule hacia afuera las tapas laterales hasta que descansen sobre el borde de la bañera. Ascender tan solo lo suficiente hasta que la placa de asiento quede a la misma altura que el borde de la bañera y las tapas laterales formen una superficie horizontal.
- **¡Importante! Las tapas laterales tienen que asentar en el borde de la bañera.**
4. Coloque a la persona que va a bañarse sobre el Akkulift®.
  5. Para bajar el Akkulift®, pulse el botón de descenso (azul). El elevador se desplaza primeramente hacia abajo hasta el punto final. A continuación, el respaldo bascula automáticamente hacia atrás. En la posición final, el accionamiento se desconecta automáticamente. Al soltar el botón, el elevador se para de forma que pueden ajustarse también posiciones intermedias.
- **¡Atención! Si el respaldo choca con la pared trasera de la bañera, suelte inmediatamente el botón azul.**

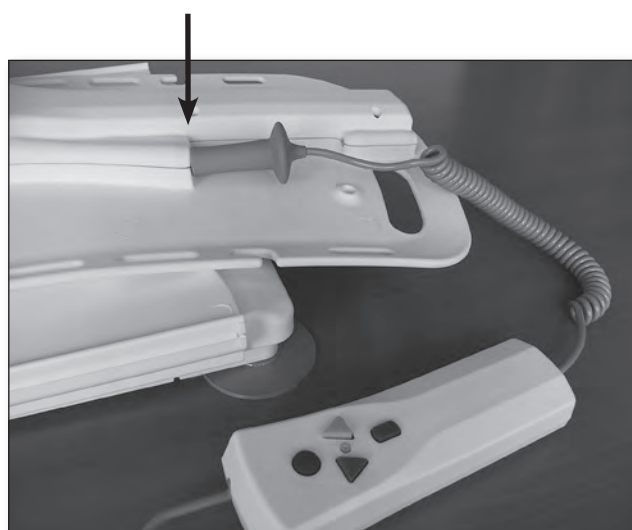
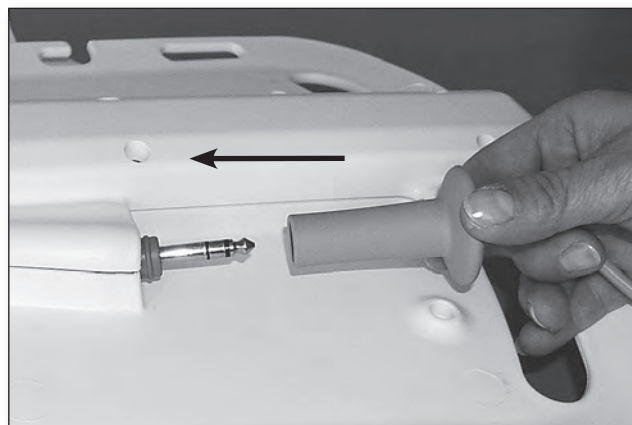

## Instalación y aplicación

6. Después de finalizar el baño, pulse el botón (amarillo) del mando manual para desplazar de nuevo el elevador a la altura apropiada (punto final superior máx).

**Preste atención a que las alas laterales no queden enganchadas en las asas de la bañera eventualmente existentes.**

7. Saque la persona lateralmente de la bañera.

El elevador de baño se desconecta automáticamente después de 30 minutos. Si desea desconectar el elevador de baño por sí mismo, pulse entonces el botón rojo en el mando manual (se apaga la lámpara de control).

### ► Observaciones:

**Al ascender y descender apóyese contra el respaldo y coloque las manos en el regazo.**

**Si el elevador permanece en la bañera, debe desenchufarse entonces el mando manual con el acumulador integrado. De ese modo se evita la descarga indebida del acumulador.**

### ► Sacar de la bañera

Descender el Akkulift® con ayuda del mando manual primeramente hasta abajo del todo y girar el respaldo completamente hacia atrás hasta que el accionamiento se detenga automáticamente en su posición final. Procurar que el respaldo no choque contra la pared de la bañera. Después, desenchufar el mando manual.

1. Voltear hacia adelante las aletas laterales en la superficie de asiento.
2. Rebatir el accionamiento hacia abajo, contra la superficie de asiento. Para sujetarlo use las asas de la unidad de accionamiento.





3. Asegúrese sin falta de que la biela de empuje esté siempre completamente replegada.



*correcto*



*falso*

4. La unidad de accionamiento puede sacarse ahora de la armadura del asiento en dirección de la flecha (Fig.).

➤ **Observación:** La unidad de accionamiento únicamente puede quitarse en un ángulo muy determinado. De esa forma, en estado completamente rebatido hacia adelante no puede quitarse ya de la unidad de asiento, porque vuelve a quedar bloqueada. Coloque el respaldo en el ángulo que muestra la ilustración y quite después la unidad de accionamiento de la armadura del asiento en dirección de la flecha.



5. Soltar ambas ventosas traseras de la placa del fondo tirando de las lengüetas. Levantar después la placa del fondo por atrás, por medio de lo cual se airean las ventosas delanteras y se sueltan. Sacar ahora la unidad de asiento de la bañera.

# Mantenimiento y conservación

## Mantenimiento del Akkulift®

El Akkulift® está equipado con cojinetes y superficies de rodadura libres de mantenimiento. Esto hace que no sea necesario ningún tipo de lubricación.

Al menos cada 24 meses ha de realizarse una comprobación periódica de la totalidad del elevador de bañera. Este comprende un control visual, especialmente de las piezas portantes y de las disposiciones de seguridad, así como también todos los controles funcionales necesarios. Si, al hacerlo, se aprecian defectos, desgaste u otros deterioros que pudieran poner en peligro la seguridad del elevador, deberá ponerse fuera de servicio el elevador de baño y eliminar los defectos constatados. Los controles deberán ser hechos por personas adecuadas y calificadas en la materia, las cuales, por su formación, sus conocimientos y las experiencias obtenidas en su actividad práctica, pueden realizar esos controles técnicos de seguridad. Las personas no deberán estar sujetas a instrucciones relativas a los controles.

Diríjase a su distribuidor de sanitarios para hacer las supervisiones periódicas.

Su distribuidor de sanitarios cuentan también con listas de repuestos y tiene disponible la documentación.

Mande hacer las reparaciones únicamente por los distribuidores autorizados.

➤ **¡Atención! El mando manual únicamente deberá ser abierto por el fabricante del elevador de baño.**

## Limpieza

El elevador debe limpiarse inmediatamente después del uso (preferentemente con ducha de agua caliente, para mantener el Akkulift® en perfecto estado.

Para la limpieza debe lavarse esmeradamente el elevador de baño con la ducha después de ca-

da operación de baño. Para limpiar el elevador de baño (sin fundas) deben emplearse desinfectantes comunes en el mercado o limpiadores de baño.

## Cuidado de las fundas

El material de las fundas desmontables es higiénico gracias a la superficie lisa y las propiedades antibacterianas.

El cuidado de las fundas requiere una limpieza regular manualmente o en la lavadora hasta 60° C (140° F). Emplee un detergente no biológico sin enzimas. Tenga en cuenta que los aditivos de baño con contenido oleaginoso empleados en el baño pueden llegar a decolorar las fundas y una limpieza no regular puede causar igualmente descolocaciones.

➤ **Observación! Cualquier descolocación de las fundas no entra en la prestación de garantía, ya que éstas son piezas de desgaste.**

- Las fundas pueden quitarse fácilmente para la limpieza.
- **No secar las fundas en el secador de ropa**, sino colgarlas para secar.
- Se recomienda además usar un desinfectante común en el mercado.
- ¡Acatar las instrucciones del fabricante!

## Montaje de un acojinado nuevo al revestir el Akkulift®

Introducir primeramente el nuevo tapón por arriba a través del agujero del acojinado y presionarlo después en la parte inferior para reforzar el disco.

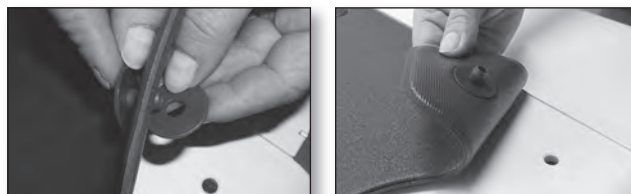



### ► **Mantenimiento del cargador**

El cargador no requiere mantenimiento. La caja solamente debe limpiarse con productos limpiadores sin disolvente o bien con un paño humedecido en agua. Al hacerlo debe prestarse atención a que no penetre humedad en el cargador. Antes de la nueva puesta en marcha debe verificarse que el cargador esté totalmente seco. Si procede, el cargador debe guardarse en lugar seco y ventilado durante varias horas sin suministro de corriente.

#### ► **¡Atención!**

**Para la limpieza es necesario desenchufar totalmente de la red el conector.**

### ► **Carga del acumulador**

Cargue el acumulador completamente antes de cada uso.

La atención indicada en el cargador tiene que coincidir con la tensión de su red de corriente.

1. Introduzca el enchufe de trinquete en el casquillo de trinquete en el cable espiral del mando manual hasta que encaje el enchufe de trinquete.
2. Conecte el enchufe de la red en una caja de enchufe.  
La lámpara roja de control en el mando manual se enciende hasta que el acumulador quede cargado. A continuación se enciende en verde. Si debe cargarse el acumulador completamente dejarlo conectado en el cargador. El control del cargador termina la operación de carga después de 4 horas. De esa forma se evita la sobrecarga del acumulador
3. Quitar el enchufe de la red de la caja de enchufe.
4. Quitar el enchufe de trinquete del cargador del casquillo de trinquete en el control manual.



#### ► **Indicaciones importantes:**

- Si no se encendiera la indicación de control de carga después de enchufar el mando manual, controle entonces los siguientes puntos:
  - **Calidad de los enchufes** (enchufe de trinquete colocado en el casquillo de carga)
- Usar el cargador únicamente en locales cerrados. Protegerlo contra el agua y la humedad.  
**No usar el cargador en cuarto de baño.**

#### ► **¡Observación!**

- **Si el cargador llegara a deteriorarse, envíelo al suministrador para que lo controle.**

## Transporte / empleo móvil

En el **empleo móvil** debe tenerse en cuenta también:

- 1. El mando manual debe desenchufarse del elevador de baño y transportarse separadamente.**
2. Para transportar el elevador de baño (p. ej., en un vehículo), asegurarlo siempre contra deslizamiento.
3. Si el acumulador integrado el mando manual es expuesto a bajas temperaturas (p. ej., guardado en el vehículo en invierno), dejarlo calentar primeramente a temperatura ambiente y, en caso dado, recargarlo.
4. Al levantar los pesos tenga en cuenta que la unidad de asiento pesa aprox. 5,5 kg (12.1 lb) y la unidad de accionamiento (sin mando manual) aprox. 3,8 kg (8.37 lb).

### ▮ Transporte en estado desarmado

Las unidades de asiento y de accionamiento pueden transportarse fácilmente por las asas.



### ▮ Transporte en estado bloqueado

El Akkulift® puede transportarse también como unidad completa.



## Datos técnicos, Akkulift® Bellavita

Longitud total (con el respaldo descendido)	aprox. 830 mm (32.7 in)
Anchura total (placa de asiento incl. solapas)	aprox. 700 mm (27.6 in)
Anchura de asiento	aprox. 350 mm (13.8 in)
Profundidad de asiento	aprox. 420 mm (16.5 in)
Longitud total placa de asiento	aprox. 570 mm (22.4 in)
Altura de asiento mín.	aprox. 60 mm (2.4 in)
Altura de asiento máx.	aprox. 480 mm (18.9 in)
Altura del respaldo	aprox. 640 mm (25.2 in)
Anchura del respaldo	aprox. 320 – 360 mm (12.5 – 14.2 in)
Inclinación del respaldo	10° – máx. 50°
Anchura de la placa del fondo	aprox. 310 mm (12.2 in)
Longitud de la placa del fondo	aprox. 560 mm (22.1 in)
Carga máx.	140 kg (309 lb)
Peso total, sin mando manual	aprox. 9,3 kg (20.5 lb)
Peso total, incl. mando manual	aprox. 9,7 kg (21.4 lb)
Peso mando manual incl. acumulador	aprox. 0,4 kg (0.88 lb)
Peso unidad de accionamiento	aprox. 3,8 kg (8.37 lb)
Peso unidad de asiento	aprox. 5,5 kg (12.1 lb)
Duración proceso subida/bajada cada uno	aprox. 50 segundos bajo carga
Tensión de servicio	12 v 
Acumulador (Litio-Iones)	12 v / 1,3 Ah recargable (ver rotulación en la caja)
Automático de desconexión	30 minutos máx.
Consumo de potencia	90 W a un máx. de 12 V

## Tipo de la pieza de aplicación (B)

Tipo de protección	IP X 7
Fuerza necesaria para accionar los botones del mando manual	3 N

## General

• Condiciones ambientales de servicio:		
Temperatura	+ 10° C ..... + 50° C	(+ 50° F ..... + 122° F)
Humedad relativa	10 ..... 100%	
Presión atmosférica	700 hPa ..... 1060 hPa	
• Condiciones ambientales para transporte y almacenamiento:		
Temperatura	- 10° C ..... + 40° C	(- 50° F ..... + 104° F)
Humedad relativa	10 ..... 100%	
Presión atmosférica	700 hPa ..... 1060 hPa	
Nivel de protección acústica	54 dB A	

# Apéndice

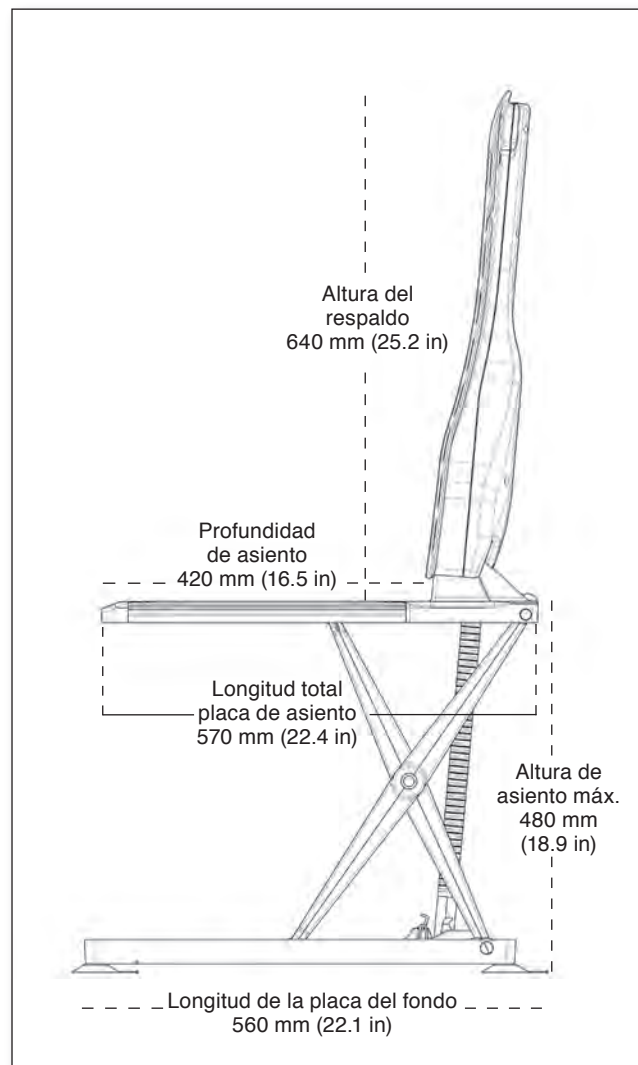
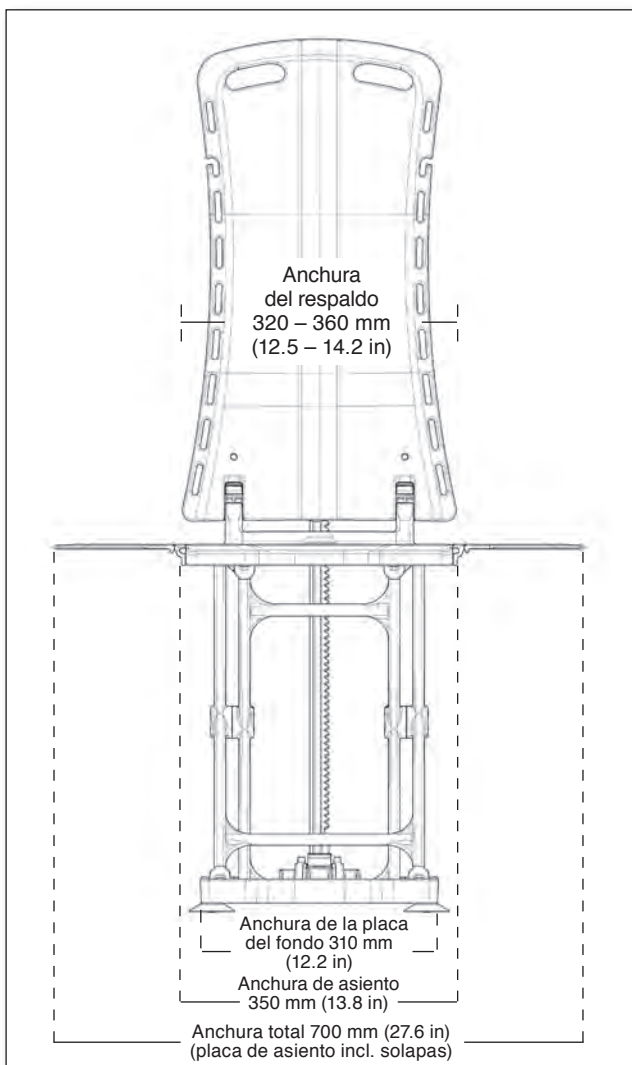
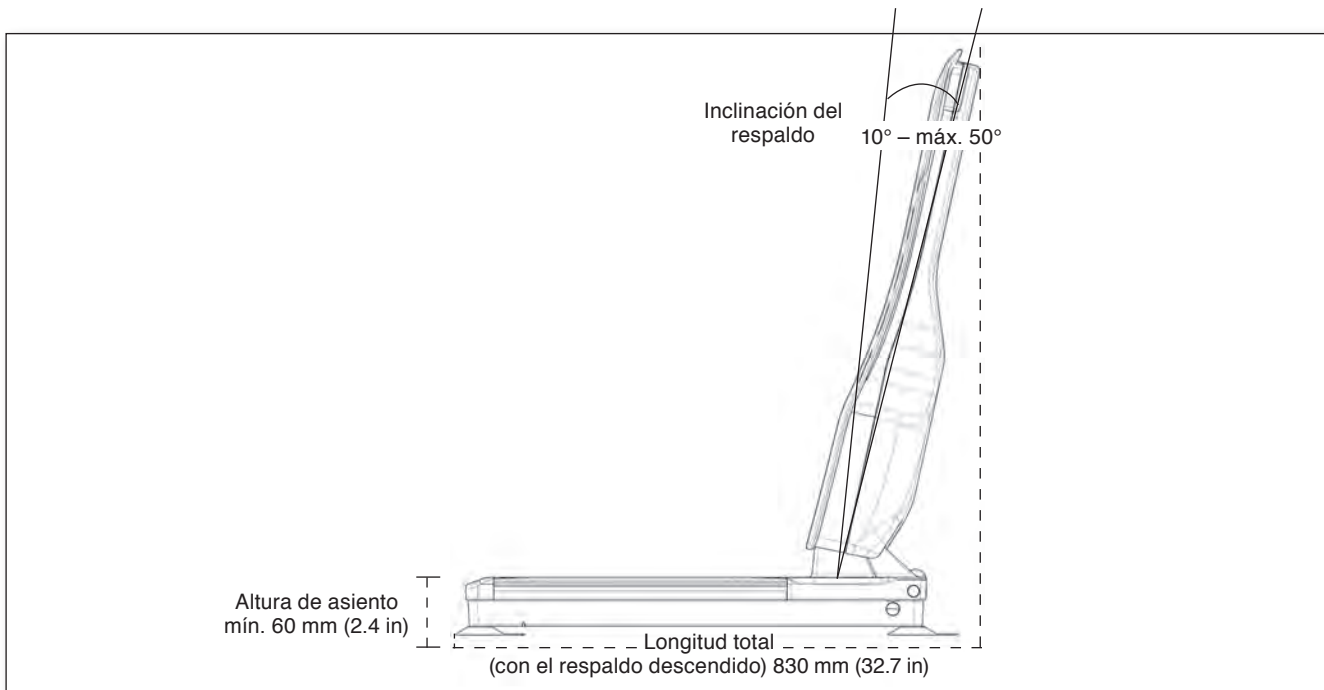

## Localización de averías

Avería	Causa posible	Solución
<i>El elevador de baño no trabaja/no se desplaza</i>	<ul style="list-style-type: none"> <li>• El acumulador está vacío</li> <li>• Contactos sucios en el mando manual</li> <li>• Mando manual no está correctamente enchufado</li> </ul>	<ul style="list-style-type: none"> <li>– Cargar el acumulador</li> <li>– Desenchufar el mando manual, frotar los contactos con un paño seco y volver a enchufar el mando manual</li> <li>– Controlar el enchufe</li> </ul>
<i>El elevador se para repetidamente</i>	<ul style="list-style-type: none"> <li>• El acumulador está vacío</li> <li>• Carga a elevar excesiva</li> </ul>	<ul style="list-style-type: none"> <li>– Cargar el acumulador</li> <li>– Reducir la carga (tener en cuenta la carga máx., ver placa de características en el elevador de baño)</li> </ul>
<i>El acumulador no se carga</i>	<ul style="list-style-type: none"> <li>• No hay suministro de corriente al cargador</li> <li>• Contactos sucios</li> </ul>	<ul style="list-style-type: none"> <li>– Enchufar el cargador a la red de corriente</li> <li>– Frotar los contactos con un paño seco</li> </ul>

### ➤ ¡Nota importante para la localización de averías!

Si, a pesar de seguir todas las indicaciones anteriores no puede ponerse en marcha el acumulador, póngase entonces en contacto con el distribuidor en que ha comprado el aparato.

## Indicaciones para la evacuación

La evacuación y aprovechamiento de aparatos viejos y embalajes tiene que hacerse de acuerdo a las disposiciones legales vigentes.

Los aparatos que entran dentro de la Ley sobre aparatos eléctricos y electrónicos (elektroG) están registrados en la Fundación "Registro de aparatos eléctricos viejos" como productos médicos para el usuario profesional B2B.

Nuestro número de registro es: De 33275322

## Reutilización/Tratamiento

Este producto está destinado a la reutilización. El número de reutilizaciones depende del respectivo estado del aparato. Para el tratamiento deben tenerse en cuenta las indicaciones del fabricante, las cuales pueden ponerse a disposición a solicitud.

## Disposiciones de garantía

Drive Medical concede una garantía por éste producto de 3 años y de 2 años por el acumulador. Quedando excluidas de la garantía las fundas y las ventosas. (Comprobación mediante factura, albarán o sello fechador del distribuidor). Los daños imputables al desgaste natural o a un tratamiento indebido quedan excluidos de la garantía. Los daños producidos por fallos del material o del fabricante son eliminados gratuitamente por medio de suministros sustitutivos o reparación. La garantía se extinguirá si se practican en el aparato intervenciones indebidas de cualquier tipo. Las reclamaciones solamente podrán ser reconocidas cuando el aparato se envíe al proveedor sin desarmar. Se excluye cualquier otra reclamación más amplia, siempre que no existan prescripciones nacionales obligatorias en sentido contrario. En especial, no nos hacemos responsables de los daños casuales o causales, directos ni indirectos, pérdidas o costes relacionados con el uso o la imposibilidad de uso del aparato para cualquier finalidad. Las promesas tácitas sobre uso o idoneidad para un determinado propósito quedan expresamente excluidas.



## Accesorios y piezas de recambio

En la lista siguiente podrá consultar los números de pedido correspondientes a los accesorios y piezas de recambio originales.

Artículo	Número de pedido
<b>• Fundas de asiento y respaldo</b>	
Juego de fundas Classic, blanca	460800252
Juego de fundas Classic, azul	460800312
Juego de fundas Classic, gris	460800432
Juego de fundas Comfort, blanca	460900252
Juego de fundas Comfort, azul	460900312
Juego de fundas Comfort, gris	460900432
<b>• Piezas de recambio</b>	
Elemento de red EU, Bellavita	460900401
Elemento de red UK, Bellavita	460900402
Elemento de red US, Bellavita	460900403
Tapón + arandela para funda Classic & Comfort (1 pieza), blanca	415252
Tapón + arandela para funda Classic & Comfort (1 pieza), azul	415312
Ventosa Ø 75 mm (2.95 in), transparente, con solapa	460900224
Juego de ventosas 4 x Ø 75 mm (2.95 in), transparente, con solapa	460900225
Mando manual incl. acumulador	460900600
<b>• Accesorios</b>	
Apoyo de cabeza, acolchonado, blanco	410200252
Apoyo de cabeza, acolchonado, azul	410200312
Apoyo de cabeza, acolchonado, gris	410200432
Ayuda de giro y trasbordo VITATURN L	412100200
Ayuda de giro VITATURN K	412100100
Desviador de aletas laterales, juego (2 pieza)	400570



Apoyo de cabeza



Desviador de aletas laterales



Vitatum K

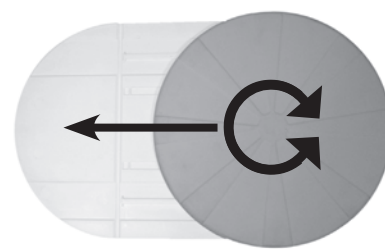

Vitatum L



# Apéndice

## Explicación de los símbolos

 Señalización CE; este producto satisface los requerimientos fundamentales de la Directiva CE sobre productos médicos 93/42/EWG

 Corriente continua

 Indicaciones importantes

 No elimine el elavador de baño como basura urbana sin clasificar; utilice los centros de devolución y colectores de acuerdo a la Directiva Europea 2002/96/UE.

## Placas de características

Hay dos placas de características en el elevador de baño – en la unidad de asiento y en la unidad de accionamiento. Las placa de características de la unidad de asiento se halla debajo del asiento, la de la unidad de accionamiento, en su parte posterior. Aparte de las indicaciones técnicas generales van también en la placa de características del Akkulift® dos registros importantes para el mantenimiento, la reparación y en caso de garantía:

 (WW/YY) Semana y año de fabricación del Akkulift®

SN Número de serie del Akkulift®

 Tipo de la pieza de aplicación (B)

## Nota sobre las instrucciones de manejo

Estas instrucciones de funcionamiento se han confeccionado con un cuidado especial, No se asume ninguna responsabilidad respecto a la exactitud de las ilustraciones, dibujos, datos técnicos ni valores eléctricos. Tampoco nos hacemos responsables de errores de impresión.

Cualquier reimpresión de estas Instrucciones de funcionamiento requiere nuestra autorización por escrito.

Modificaciones técnicas y erratas reservadas.

## Registro de búsqueda alfabético

Accesorios y piezas de recambio .....	23	Fundas .....	10
Acumulador .....	4, 9, 17	Guardar el acumulador .....	18
Aletas laterales .....	10	Guardar el elevador en el vehículo .....	18
Apéndice .....	19	importantes .....	21
Aplicación .....	6	Incapacitados físicos .....	5
Apoyo de cabeza .....	11	Instalación .....	6, 7
Asas .....	8	Limpieza .....	16
Avería .....	5	Localización de averías .....	21
Ayuda de giro y trasbordo .....	23	Localización de averías, indicaciones .....	21
Ayuda de giro .....	23	Lubricación .....	16
Bañar .....	13, 14	Luz amarilla .....	12
Bañar a personas .....	4	Luz amarilla, parpadeo lento .....	12
Biela de elevación .....	4, 15	Luz roja, parpadeo rápido.....	12
Borde de la bañera .....	5, 13	Luz verde.....	12
Botón amarillo .....	13	Mando manual.....	3, 8, 12
Botón azul.....	13	Mantenimiento .....	16
Botón rojo .....	13	Mantenimiento del cargador .....	17
Capacidad del acumulador lleno .....	12	Manual de instrucciones.....	24
Cargador .....	4, 17	Normas de seguridad .....	5
Cargar el acumulador .....	17	Peligro de explosión e incendio.....	5
Cojinetes sin mantenimiento .....	16	Pestañas de aireación .....	15
Colocar en la bañera .....	7	Placa de asiento .....	3, 19
Compatibilidad electromagnética .....	5	Placas de características .....	24
Conservación .....	6	Primera instalación .....	7
Datos técnicos .....	19	Primera puesta en marcha .....	6
Derecho de garantía .....	4	Productos de limpieza .....	16
Descenso .....	5	Punto final, inferior .....	13
Descenso del Akkulift®.....	13	Punto final, superior.....	13
Descripción del producto .....	3	Reparaciones .....	4
Desembalaje .....	6	Respaldo .....	3, 8, 9, 15
Desinfectante .....	16	Reutilización/Tratamiento .....	22
Direcciones .....	28	Seguridad .....	4
Disposiciones de garantía .....	22	Separación de materiales.....	22
Distribuidor .....	5	Tecla ON .....	13
Elevación .....	5	Temperaturas bajas .....	18
Evacuación .....	22	Transporte .....	6, 18
Explicación de símbolos .....	24	Uso móvil.....	18
Extracción de la bañera .....	14	Ventosas.....	6, 7, 13, 15, 23

# Notes

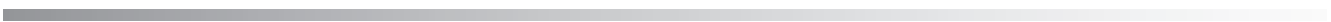

wir bewegen Ihr Leben  
**drive**



**bellavita**

- Élévateur de siège de baignoire

CE

MODE D'EMPLOI

FRANÇAIS

# Table des matières

<b>Akkulift® – description du produit</b> .....	3
Indication .....	3
<b>Pour votre sécurité</b> .....	4
Consignes importantes .....	4
Consigne concernant l'accu, le chargeur et la commande manuelle .....	4
Règles de sécurité importantes .....	5
Consigne concernant la compatibilité électromagnétique (CEM) .....	6
<b>Installation et application</b> .....	6
Déballage .....	6
Première installation dans la baignoire .....	7
Mettre en place et retirer les garnitures .....	10
Mise en place du repose-tête (option) .....	11
La commande manuelle .....	12
Commande pendant le bain .....	13
Sortie de la baignoire .....	14
<b>Maintenance et entretien</b> .....	16
Maintenance de l'Akkulift® .....	16
Nettoyage .....	16
Entretien des garnitures .....	16
Montage de nouveaux boutons de garniture sur l'Akkulift® .....	16
Maintenance du chargeur .....	17
Chargement de l'accu .....	17
<b>Transport / utilisation mobile</b> .....	18
Transport en deux parties .....	18
Transport à l'état verrouillé .....	18
<b>Annexe</b> .....	19
Caractéristiques techniques Akkulift® Bellavita .....	19
Recherche de défauts .....	21
Consignes d'élimination .....	22
Utilisation répétée/traitement .....	22
Conditions de garantie .....	22
Accessoires et pièces de rechange .....	23
Explication des symboles .....	24
Plaques signalétiques .....	24
Remarque sur le mode d'emploi .....	24
<b>Registre alphabétique</b> .....	25

Nous vous remercions d'avoir fixé votre choix sur un produit de notre société. Ce produit, robuste et de grande qualité, vous aidera à l'avenir à entrer et sortir de votre baignoire lorsque vous désirez prendre un bain.

L'élévateur de siège de baignoire Bellavita satisfait aux normes en vigueur DIN EN ISO 10535 : 2006 ainsi que DIN EN 60601-1: 1996.

L'Akkulift® se compose pour l'essentiel de matière plastique de grande qualité pouvant être recyclée et sa construction légère permet de le transporter sans problème, de lui trouver facilement une place de rangement, et son utilisation convient ainsi aussi bien à la maison que dans un foyer médicalisé ou en voyage.

L'accu en Lithium-Ionen se trouve dans la commande manuelle. La commande manuelle flottante permet de faire monter et descendre facilement le siège en position assise normale. Des positions intermédiaires peuvent également être choisies. La protection étanche du moteur et de l'électronique de commande est assurée. L'élévateur peut ainsi également être utilisé pour se doucher dans la baignoire.

Le robuste support croisé permet de faire monter et descendre le siège de 6,0 à 48 cm (2.4 – 18.9 in). En actionnant la touche montée/descente, la tige permet au siège de monter et de descendre.

Le moteur amovible et rabattable vers l'avant et le dossier intégré s'enclenchent dans la partie siège et se verrouillent automatiquement lors de la montée. Un rabattement involontaire du dossier est ainsi exclu.

Grâce à un contrôle intégré de l'énergie, l'élévateur ne s'abaisse que lorsqu'il dispose de suffisamment d'énergie pour remonter.

Quand l'intensité d'utilisation est moyenne (1 x par jour), il est recommandé de changer le produit au bout de 5 ans (en fonction de son état global).

### Indication

Les élévateurs de siège de baignoire sont des produits qui servent à permettre à l'utilisateur de procéder aux soins corporels quotidiens de manière autonome. Ils compensent en partie ou entièrement des fonctions corporelles réduites ou défaillantes. L'utilisation d'accessoires a pour objectif de permettre à des personnes malades ou handicapées de rester le plus indépendantes possible d'aide extérieure dans le domaine de l'hygiène.

### Élévateurs de sièges de baignoire

Les élévateurs de sièges de baignoire servent à abaisser la hauteur du bord de la baignoire en direction du fond et inversement. L'utilisation doit être prise en considération quand le fonctionnement des extrémités supérieures et/ou inférieures de l'utilisateur est très restreint et ne lui permet pas de rentrer ou de sortir de la baignoire par lui-même ou qu'il lui est impossible de s'asseoir ou de se lever et que l'utilisation d'un élévateur lui donne l'autonomie nécessaire pour prendre un bain sans aide extérieure.



## Pour votre sécurité

### ➤ **À observer impérativement !**

**Prendre un bain avec l'Akkulift® n'est inoffensif que lorsque le mode d'emploi et les consignes contenues à l'intérieur sont strictement respectés !**

### ▮ **Consignes importantes**

- L'Akkulift® ne doit pas être utilisé comme échelle, comme soutien pour entrer ou sortir de la baignoire, comme moyen de monter ou de descendre, comme appui, comme plate-forme de levage etc.. **Il ne doit être utilisé que pour le bain de personnes à l'intérieur de la baignoire.**
- Maintenir impérativement l'Akkulift® hors de portée d'enfants et d'animaux.
- En cas de dysfonctionnements ou de dommages, veuillez vous adresser immédiatement à votre revendeur. Ne tentez pas de procéder vous-même à des modifications ou des transformations. Les réparations ne doivent être exécutées que par des ateliers autorisés ou chez le fabricant. La garantie est immédiatement caduque en cas de non respect.
- Ne faire sortir ou rentrer la tige de levage que lorsque le dossier est droit et enclenché.
- L'utilisation sur les adaptateurs de hauteur n'est pas autorisée sur l'élévateur de siège de baignoire Bellavita.
- Ne pas conserver l'élévateur directement à proximité de sources de chaleur.

➤ **Conservez soigneusement ce mode d'emploi !**

- La commande manuelle doit être débranchée avant de transporter l'élévateur de siège de baignoire.
- **L'élévateur qui a été exposé pendant une période prolongée à de basses températures (par ex. long stockage dans un véhicule pendant l'hiver) doit avoir le temps de se réchauffer à la température ambiante avant d'être utilisé pour éviter d'être endommagé.**
- Si vous utilisez des huiles ou des sels de bain, veillez à respecter le dosage recommandé. Les compléments de bain peuvent altérer la capacité de glisser de la tige.
- **Ne pas utiliser de détergents contenant de l'acide acétique pour nettoyer l'Akkulift® !**

### ▮ **Consigne concernant l'accu, le chargeur et la commande manuelle**

- Utiliser la commande manuelle pour faire fonctionner l'élévateur.
- L'élévateur ne doit fonctionner qu'avec une commande manuelle Drive Medical originale.
- Ne jetez jamais la commande manuelle dans le feu et ne la conservez pas à proximité d'un feu ou de sources de chaleur importantes.
- N'ouvrez pas la commande manuelle. Toute garantie devient caduque si vous l'ouvrez.
- N'utilisez que le chargeur fourni avec l'élévateur pour charger l'accu dans la commande manuelle.
- La commande manuelle ne doit plus être utilisée quand son boîtier est endommagé.
- Le chargeur ne doit être utilisé qu'à l'extérieur de la salle de bain dans des pièces sèches. Le chargeur ne doit être utilisé que pour charger l'accu fourni.



- **L'accu doit impérativement être chargé avant la première utilisation de l'Akkulift® et devrait être rechargé après chaque utilisation de l'élévateur ! Recharger l'accu tous les 3 mois pour accroître sa durée de vie quand il n'est pas utilisé de manière prolongée.**
- Ne fichez aucun objet conducteur (tel qu'aiguille à tricoter, pointe métallique etc.) dans la douille de jack de la commande manuelle.
- Débranchez toujours le chargeur avant de le nettoyer.
- Ne nettoyez le chargeur qu'avec un chiffon sec.
- L'Akkulift®, le chargeur et l'accu sont de construction robuste, il ne faut cependant pas les laisser tomber. L'Akkulift® ne doit plus être utilisé lorsqu'il présente des dommages visibles et/ou audibles. Veuillez informer votre revendeur dans ce cas-là (adresse à l'annexe de ce le mode d'emploi). Nous recommandons de noter l'adresse indiquée à la fin de ce mode d'emploi !
- Veuillez lire la totalité du mode d'emploi pour plus de conseils, de détails techniques et d'adresses.
- En cas de dérangement, veuillez d'abord lire le chapitre « Recherche de défauts » à l'annexe. Veuillez impérativement respecter les consignes et les instructions qui s'y trouvent. Pour votre propre sécurité, veuillez ne pas utiliser l'Akkulift® tant que le défaut n'aura pas été éliminé.

### ▮ Règles de sécurité importantes

- a) Asseyez-vous toujours au milieu de l'élévateur, dos contre le dossier, étendez légèrement les jambes vers l'avant et posez votre main libre sur le bord de la baignoire ou sur les genoux. L'autre main sert à piloter l'élévateur vers le haut ou le bas.
- b) Ne mettez pas les mains entre le bord de la baignoire et l'élévateur ou sous le siège pendant la montée ou la descente, vous pourriez vous blesser.
- c) Les personnes handicapées physiquement ou souffrant de troubles psychiques ne doivent jamais être laissées dans la baignoire sans surveillance.  
  
Ne vous baignez de manière autonome que si votre état de santé vous le permet. Ne se baigner que sous surveillance dans le cas contraire.
- d) Réaliser un test avant d'utiliser l'élévateur de siège de baignoire (montée et descente avec arrêt et contrôle de la fonction **ARRET D'URGENCE**).
- e) En cas de dérangement de l'Akkulift®, ne plus l'utiliser, mais le faire réparer par le revendeur.
- f) Ne pas utiliser d'objets (tels que brosses etc.) dans la baignoire !

## Pour votre sécurité

### ■ **Consigne concernant la compatibilité électromagnétique (CEM)**

Ce produit répond aux exigences de protection citées dans la directive du Conseil pour l'harmonisation des règlements légaux des états membres sur la compatibilité électromagnétique (CEM, IEC 60601-1-2) (89/336/CEE). Une perturbation réciproque ne peut cependant pas être entièrement exclue dans certaines conditions, en particulier si l'on utilise des téléphones mobiles. N'utilisez pas d'appareils de survie, de soute-

nance ou dangereux pour l'utilisateur en cas de dysfonctionnement à proximité de l'élève. Ces derniers peuvent le cas échéant être détruits ou perturber le bon fonctionnement de l'élève. Si vous deviez remarquer un dysfonctionnement ou un comportement inhabituel de l'élève ou d'appareils électriques fonctionnant à proximité de lui, veuillez ne plus l'utiliser et informer votre revendeur.

## Installation et application

### ■ **Déballage**

Les pièces suivantes doivent se trouver dans le carton lors de la livraison :

1. Unité de commande avec dossier intégré et commande manuelle (avec accu intégré)
2. Siège avec pièces latérales
3. Chargeur
4. Mode d'emploi
5. 4 ventouses (de 75 mm (2.95 in) de diamètre) pour le montage sur la plaque de fond

**Veuillez vous adresser à votre revendeur si une des pièces citées ci-dessus devait manquer ou être endommagée.**

Déballer d'abord le chargeur puis toutes les autres pièces. Le carton peut être réutilisé pour le transport ou le rangement de l'Akkulift®.

**L'accu doit être impérativement chargé avant la première mise en service. Veuillez impérativement observer les consignes du chapitre « Chargement de l'accu ».**

## ► Première installation dans la baignoire

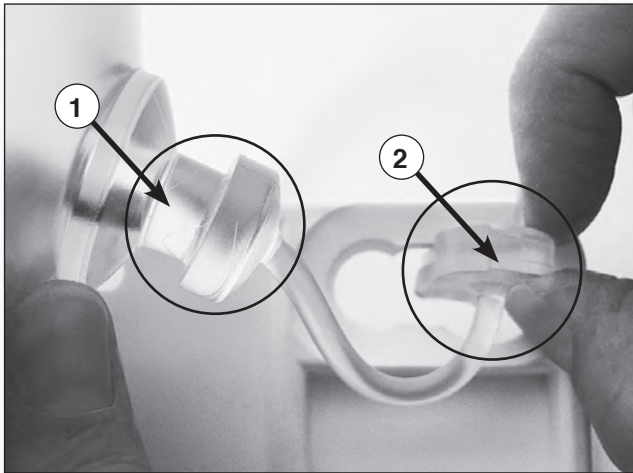

① Tête champignon · ② Bouchon de fermeture

1) Fixer les ventouses arrière sur la partie inférieure de la plaque de fond en introduisant tout d'abord le bouchon de fermeture flexible



3) Encastrer parfaitement le bouchon de fermeture depuis le haut dans l'ouverture de la plaque de fond.

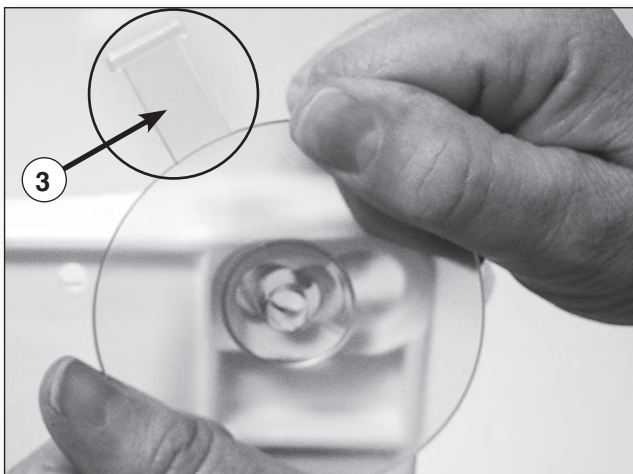

③ Languette de ventilation

2) Placer en tournant légèrement la tête champignon de la ventouse en position finale dans la petite ouverture. Veiller à ce que les languettes de ventilation soient dirigées vers l'arrière.



4) Fixer les ventouses avant de la même manière. Ici par contre, enfoncer les languettes de ventilation dans les encoches de la plaque de fond réservées à cet effet. Grâce à cela, les ventouses avant seront ventilées automatiquement dès qu'elles seront retirées.

## Installation et application

### ➤ À observer impérativement :

Les ventouses fixent l'élévateur au fond de la baignoire. C'est la raison pour laquelle les ventouses placées sous l'Akkulift® doivent être propres et sèches quand l'élévateur est mis en place dans la baignoire elle-même propre et sèche. Nous recommandons de nettoyer régulièrement les ventouses et la baignoire avec des détergents usuels afin de garantir la meilleure adhérence possible.

1. Assurez-vous que le fond de la baignoire vide est propre et qu'il n'y a pas de tapis antidérapant à l'intérieur.
2. Mettre le siège avec les ventouses montées sur la plaque de fond dans la baignoire vide de manière à ce que les ventouses arrière se trouvent où le plat prend fin.
3. Comme indiqué sur l'illustration, introduire ensuite les crans d'arrêt de l'unité de commande avec dossier intégré dans les supports de palier du siège.



- ### ➤ Attention! Veiller impérativement à ce que les deux crans d'arrêt soient introduits dans les supports de palier.

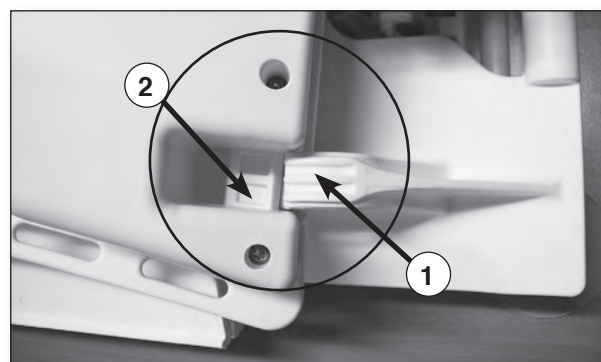

① Crans d'arrêt · ② Support de palier

Veillez veiller à ce que le levier de blocage rouge soit dans la bonne position.

4. Relever le dossier à l'aide de la poignée (illustration) et le tirer vers l'arrière jusqu'à ce que l'unité de commande repose sur la butée de la plaque de fond.



① Poignée



5. Brancher la commande manuelle sur l'élévateur. Ficher pour cela la douille de jack du câble spiralé de la commande manuelle sur le connecteur jack **jusqu'à ce que le verrouillage se soit enclenché et que la bague rouge de la douille de jack ne soit plus visible**. L'élévateur de siège de baignoire est alors prêt à fonctionner.

➤ **Remarque :** lorsque la paroi de la baignoire est à la verticale du côté du dossier et que celui-ci pourrait donc heurter le bord de la baignoire, l'élévateur doit être monté en dehors de la baignoire et être mis en position haute avant d'être placé dans la baignoire. Il est cependant possible qu'il ne soit plus possible d'incliner le dossier pendant le bain, l'espace entre ce dernier et le bord de la baignoire étant trop étroit.

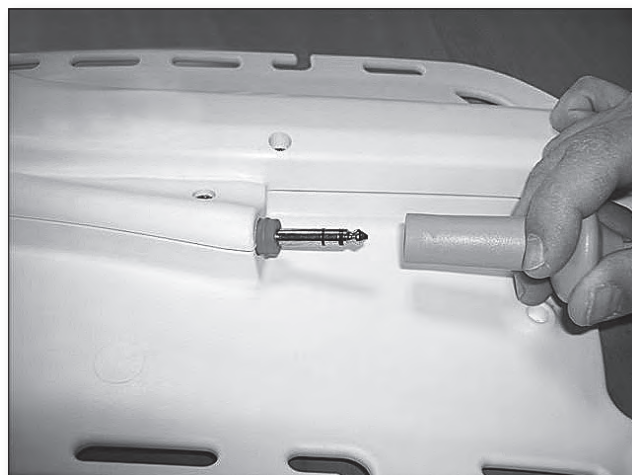

6. Veiller à ce que la tige de levage repose correctement dans la rampe.

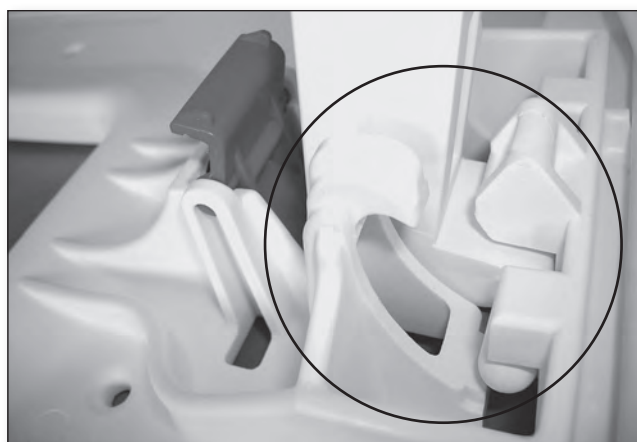

*correct*



*incorrect*



## Installation et application

### **Mettre en place et retirer les garnitures**

Il est facile de mettre les garnitures en place et de les retirer.

- Pour fixer la garniture, il suffit de poser cette dernière du bon côté sur le dossier et sur le siège et de presser à fond les boutons de fixation dans les trous correspondants du dossier, du siège et des pièces latérales (illustration).



*Garniture de dossier*



*Garniture de dossier*



*Garniture de siège*



*Garniture de siège*

- Pour retirer les garnitures, presser les deux boutons de fixation par le bas avec deux doigts à travers les trous et tirer.

L'élévateur peut aussi être utilisé sans garnitures.

### ► Mise en place du repose-tête (option)

Introduire les deux tiges du repose-tête dans les orifices en haut de l'unité de commande.

La hauteur désirée se laisse régler en continu.

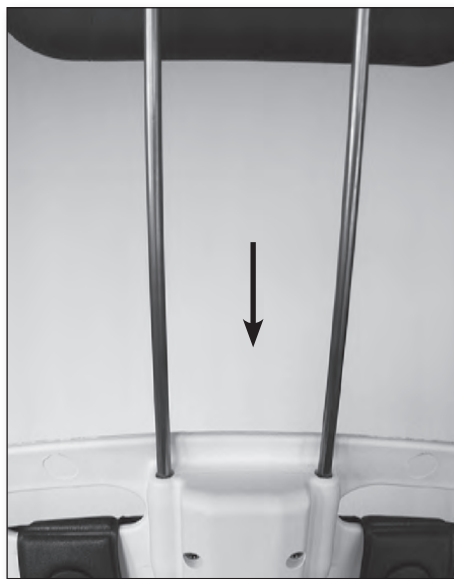
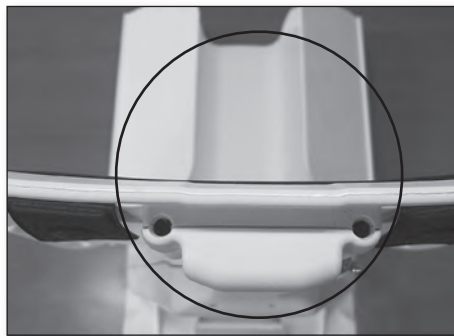



# Installation et application

## La commande manuelle

La capacité d'un accu plein est, suivant le poids de la personne qui se baigne, de 6 bains au plus. Le voyant de contrôle de la commande manuelle est vert durant le bain.

La couleur du voyant passe au jaune et clignote lentement quand l'état de charge de l'accu s'est réduit à une valeur définie à l'usine. Cela signifie que seulement 1 bain environ peut encore être pris. L'accu devrait ensuite être chargé conformément au mode d'emploi.

Si l'élévateur est encore utilisé durant la phase jaune de l'accu, il est possible que la couleur du voyant passe du jaune au rouge et clignote rapidement. Cela a pour conséquence que l'élévateur monte et permet ainsi une montée sûre. L'accu alors être immédiatement rechargé conformément au mode d'emploi avec le chargeur compris dans la fourniture.

**Voyant VERT :** élévateur prêt à fonctionner.

**Voyant JAUNE :** élévateur prêt à fonctionner pour un seul bain. L'accu devrait être rechargé.

**Voyant ROUGE :** l'élévateur n'est plus en mesure de fonctionner, il remonte seulement. Il doit immédiatement être rechargé après le bain.

## • Touche ARRÊT D'URGENCE (rouge) :

Si vous vous trouvez un jour dans une situation dangereuse dans laquelle il est nécessaire de stopper l'élévateur, appuyez sur la touche rouge « ARRÊT D'URGENCE ». Appuyer de nouveau sur la touche « ON » de mise en marche pour le réactiver.

L'élévateur s'arrête automatiquement au bout de 30 minutes. Si vous désirez mettre l'élévateur vous-même hors fonction, pressez la touche rouge de la commande manuelle (le voyant de contrôle s'éteint).

- ① Touche fléchée de descente (bleue)
- ② Touche ARRÊT D'URGENCE (rouge)
- ③ Voyant de contrôle (LED)
- ④ Touche fléchée de montée (jaune)
- ⑤ Touche de mise en marche (verte)

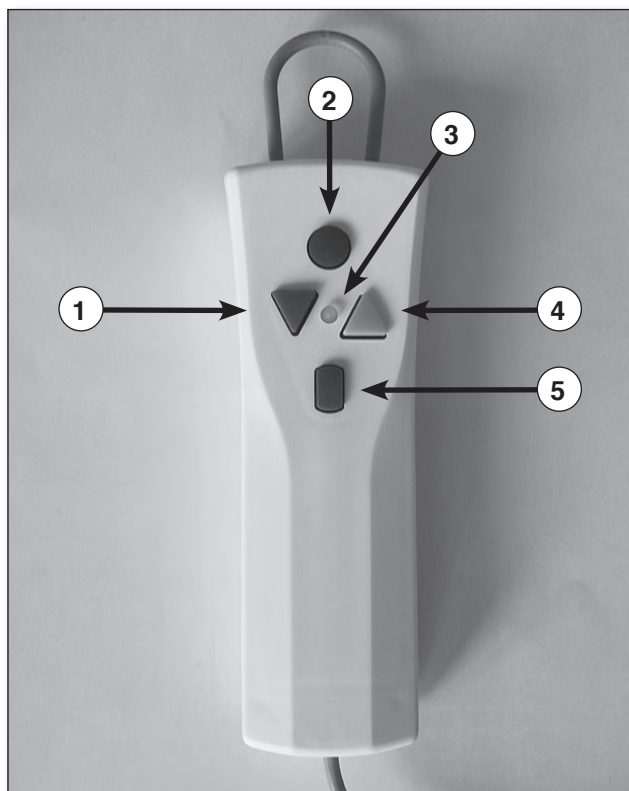

### Commande pendant le bain

1. Veiller avant la mise en service de l'Akkulift® à ce que la commande manuelle soit correctement branchée sur l'élévateur avec la fiche de raccordement. Cela est le cas lorsque la bague rouge de la douille de jack n'est plus visible. Presser la touche de mise en marche (verte) de la commande manuelle. Le voyant vert s'allume.
2. Presser alors la touche fléchée (jaune). Le dossier se met d'abord en position droite. L'élévateur monte ensuite à son point le plus élevé et s'arrête automatiquement. Il s'arrête lorsqu'on lâche la touche, des positions intermédiaires étant ainsi possibles.
3. Positionner les pièces latérales jusqu'à ce qu'elles reposent sur le bord de la baignoire. Ne monter que jusqu'à ce que le siège se trouve à la même hauteur que le bord de la baignoire et que les pièces latérales forment une surface horizontale.

➤ **Important : les pièces latérales doivent reposer à plat sur le bord de la baignoire.**

4. Placer la personne devant prendre le bain sur l'Akkulift®.

5. Presser la touche fléchée bleue (vers le bas) pour faire descendre l'Akkulift®. Celui-ci descend d'abord jusqu'à son point le plus bas. Le dossier se renverse ensuite automatiquement vers l'arrière. En position finale, le moteur s'arrête automatiquement. Il s'arrête lorsqu'on lâche la touche, des positions intermédiaires étant ainsi possibles.

➤ **Attention ! Lâcher immédiatement la touche bleue dès que le dossier heurte la paroi de la baignoire.**

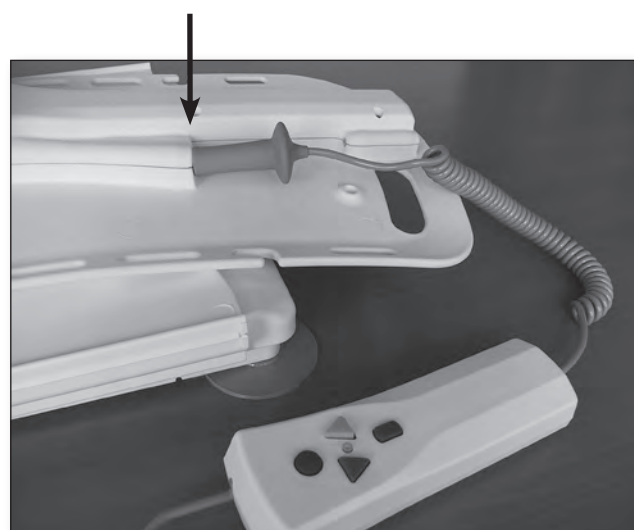
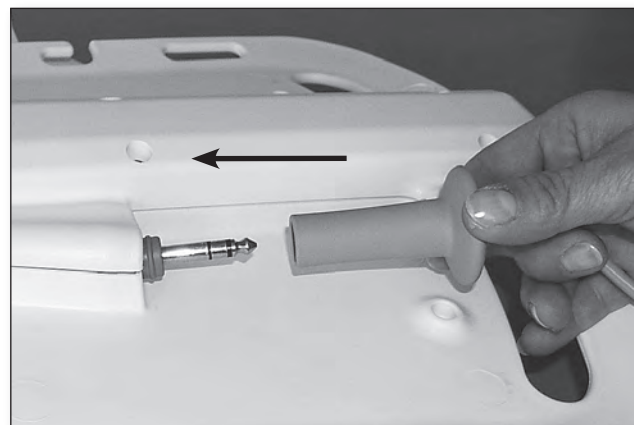

## Installation et application

6. Une fois le bain terminé, presser la touche fléchée orange (montée) de la commande manuelle afin de faire remonter l'élévateur à la hauteur adéquate (position la plus élevée).

**Veiller à ce que les pièces latérales ne restent pas accrochées à des poignées se trouvant éventuellement dans la baignoire.**

7. Faire sortir la personne de côté de la baignoire.

L'élévateur s'arrête automatiquement au bout de 30 minutes. Si vous désirez mettre l'élévateur vous-même hors fonction, pressez la touche rouge de la commande manuelle (le voyant de contrôle s'éteint).

### ➤ Remarques :

**Pendant la montée et la descente, s'adosser au dossier et garder les mains sur les genoux.**

**Lorsque l'élévateur doit rester dans la baignoire, la commande manuelle contenant l'accu devrait être débranchée. Cela évite que l'accu se décharge par inadvertance.**

### Sortie de la baignoire

Faire d'abord descendre l'Akkulift® jusqu'en bas à l'aide de la commande manuelle et repousser le dossier dans sa position la plus arrière à l'aide du moteur jusqu'à ce que ce dernier s'arrête de lui-même dans sa position finale. Veiller à ce que le dossier ne heurte pas le bord de la baignoire. Débrancher ensuite la commande manuelle.

1. Rabattre les pièces latérales vers l'intérieur sur le siège.
2. Rabattre le moteur vers le bas en direction du siège. Pour maintenir le moteur, utiliser les poignées disposées sur l'unité de commande.



3. Assurez-vous impérativement que la tige de levage soit toujours rentrée.



*correct*



*incorrect*

4. Il est maintenant possible de détacher l'unité de commande du support du siège dans le sens de la flèche (illustration).

➤ **Remarque :** l'unité de commande ne peut être détachée que dans un angle déterminé. Elle ne peut alors plus être détachée du siège quand elle est entièrement rabattue vers l'avant car elle est alors arrêtée. Placez le dossier dans l'angle représenté sur l'illustration et détachez alors l'unité de commande du support du siège dans le sens de la flèche.



5. Détacher les 2 ventouses arrière de la plaque de fond en tirant sur les languettes. Soulever ensuite la plaque de fond par l'arrière, ce qui ventile automatiquement les ventouses avant qui se détachent alors aussi. Retirer maintenant le siège de la baignoire.

# Maintenance et entretien

## ► Maintenance de l'Akkulift®

L'Akkulift® est équipé de paliers et de surfaces de roulement ne nécessitant aucune maintenance. Aucun graissage n'est donc nécessaire.

Un contrôle périodique complet de l'élévateur de siège de baignoire doit être exécuté au moins tous les 24 mois. Cette dernière comprend un contrôle visuel, en particulier des pièces portantes et des mesures de sécurité ainsi que les contrôles nécessaires au fonctionnement. L'élévateur doit être mis hors service si des défauts, de l'usure ou d'autres dommages dangereux pour sa sécurité sont détectés et les défauts être éliminés. Les contrôles doivent être réalisés par des personnes qualifiées capables d'exécuter de tels contrôles de sécurité réglementairement en raison de leur formation, de leurs connaissances et de leur expérience reposant sur la pratique. Les personnes exécutant les contrôles ne sont soumises à aucune directive.

Veillez vous adresser à votre revendeur sanitaire pour faire exécuter la révision périodique.

Votre revendeur sanitaire possède aussi des listes de pièces de rechange et a toujours la documentation à votre disposition.

Veillez ne faire exécuter les réparations que par votre revendeur autorisé.

► **Attention : la commande manuelle ne doit être ouverte que par le fabricant de l'élévateur de siège de baignoire !**

## ► Nettoyage

L'élévateur doit être nettoyé immédiatement après l'utilisation (le mieux serait avec de l'eau chaude provenant de la pomme de la douche) afin de maintenir l'Akkulift® dans un état parfait.

Après chaque bain, l'élévateur doit être soigneusement nettoyé avec la pomme de la douche. Veillez utiliser des désinfectants ou des déter-

gents pour salle de bain usuels pour nettoyer l'élévateur (sans garnitures).

## ► Entretien des garnitures

Les garnitures amovibles sont dans une matière hygiénique grâce à sa surface lisse et à ses propriétés antibactérielles.

L'entretien des garnitures exige un nettoyage régulier ou bien à la main ou dans un lave-linge à 60°C (140°F). Utilisez un produit de lavage non biologique sans enzymes. Veuillez noter que les compléments de bain huileux que vous utilisez pour vous baigner peuvent décolorer la garniture. Un nettoyage irrégulier des garnitures peut également provoquer une décoloration de ces derniers.

► **Remarque : aucune décoloration des garnitures n'est comprise dans l'étendue de la garantie car il s'agit de pièces d'usure.**

- Il est facile de retirer les garnitures pour les nettoyer.
- Ne pas faire sécher les garnitures **dans le séchoir à linge**, mais les étendre.
- Il est en outre recommandé d'utiliser un désinfectant usuel.
- Veuillez tenir compte des informations données par le fabricant !

## ► Montage de nouveaux boutons de garniture sur l'Akkulift®

Faire d'abord passer le nouveau bouton par le haut dans le trou existant dans la garniture puis presser le disque sur la face inférieure pour renforcer l'effet.





### ► Maintenance du chargeur

Le chargeur ne nécessite aucune maintenance. Le boîtier ne doit être nettoyé qu'avec des détergents sans solvant ou un chiffon humidifié avec de l'eau. Veiller à ce qu'aucune humidité ne pénètre dans le chargeur. S'assurer avant toute nouvelle utilisation que le chargeur soit bien sec. Le conserver si nécessaire dans un lieu sec et aéré pendant plusieurs heures sans alimentation électrique.

#### ► Attention :

**Le chargeur doit être entièrement débranché pour être nettoyé.**

### ► Chargement de l'accu

Chargez toujours entièrement l'accu avant chaque utilisation.

La tension indiquée sur le chargeur doit correspondre à celle de votre réseau secteur.

1. Enfoncer le connecteur jack du chargeur dans la douille de jack du câble spiralé de la commande manuelle jusqu'à ce qu'il s'enclenche.
2. Brancher la fiche de secteur du chargeur dans une prise de courant.

Le voyant de contrôle rouge de la commande manuelle reste allumé jusqu'à ce que l'accu soit chargé. Il passe ensuite au vert. Quand l'accu doit être entièrement chargé, le laisser branché sur le chargeur. La commande du chargeur met fin à la recharge au bout d'env. 4 heures. Cela permet d'éviter toute surcharge de l'accu.

3. Retirer la fiche de secteur du chargeur de la prise électrique.
4. Retirer le connecteur jack du chargeur de la douille de jack de la commande manuelle.



#### ► Consignes importantes :

- Si le voyant de contrôle de charge ne devait pas s'allumer lorsque la commande manuelle a été branchée, veuillez vérifier les points suivants :
  - **Qualité des connexions** (connecteur jack entièrement fiché dans la douille de jack)
- N'utiliser le chargeur que dans des pièces fermées. Le protéger contre l'eau et l'humidité.  
**Ne pas utiliser le chargeur dans la salle de bain.**

#### ► Remarque :

- **Si le chargeur devait être endommagé, veuillez le renvoyer au fournisseur pour contrôle.**



## Transport/utilisation mobile

Tenir de plus compte de ce qui suit en cas d'utilisation mobile :

1. La commande manuelle de l'élévateur doit être débranchée et être transportée séparément.
2. Toujours bloquer l'élévateur durant son transport (p. ex. dans un véhicule) pour qu'il ne puisse pas se déplacer.
3. Quand l'accu intégré dans la commande manuelle est exposé à des basses températures (p. ex. en hiver lorsqu'il est stocké dans un véhicule, le laisser se réchauffer à la température ambiante et le recharger si nécessaire avant de l'utiliser.
4. Lorsque vous les soulevez, tenez compte de ce que le siège pèse env. 5,5 kg (12.1 lb) et l'unité de commande (sans commande manuelle) env. 3,8 kg (8.37 lb).

### Transport en deux parties

Le siège et l'unité de commande sont faciles à porter par leurs poignées.





### Transport à l'état verrouillé

L'Akkulift® peut aussi être transporté d'une seule pièce.



### **Caractéristiques techniques Akkulift® Bellavita**

Longueur totale (dossier abaissé)	env. 830 mm (32.7 in)
Largeur totale (siège avec pièces latérales)	env. 700 mm (27.6 in)
Largeur du siège	env. 350 mm (13.8 in)
Profondeur du siège	env. 420 mm (16.5 in)
Longueur totale du siège	env. 570 mm (22.4 in)
Hauteur mini du siège	env. 60 mm (2.4 in)
Hauteur maxi du siège	env. 480 mm (18.9 in)
Hauteur du dossier	env. 640 mm (25.2 in)
Largeur du dossier	env. 320 – 360 mm (12.5 – 14.2 in)
Déplacement du dossier	10° – maxi 50°
Plaque de fond largeur	env. 310 mm (12.2 in)
Plaque de fond longueur	env. 560 mm (22.1 in)
Charge maxi	140 kg (309 lb)
Poids total, sans commande manuelle	env. 9,3 kg (20.5 lb)
Poids total, avec commande manuelle	env. 9,7 kg (21.4 lb)
Poids commande manuelle avec accu	env. 0,4 kg (0.88 lb)
Poids unité de commande	env. 3,8 kg (8.37 lb)
Poids siège	env. 5,5 kg (12.1 lb)
Durée de la montée/descente chacune	env. 50 secondes sous charge
Tension de service	12 V 
Accu (Lithium-Ionen)	12 V / 1,3 Ah rechargeable (voir inscription sur le boîtier)
Arrêt automatique	30 minutes maxi
Puissance absorbée	90 W à 12 V max.

 Catégorie de l'appareil (B)

Type de protection	IP X 7
Force nécessaire à l'actionnement des touches de la commande manuelle	3 N

#### **Généralités**

- Conditions ambiantes pour le fonctionnement :
 

Température	+ 10° C ..... + 50° C	(+ 50° F..... + 122° F)
Humidité relative de l'air	10..... 100%	
Pression atmosphérique	700 hPa ..... 1060 hPa	
- Conditions ambiantes pour le transport et le stockage :
 

Température	– 10° C ..... + 40° C	(- 50° F.....+ 104° F)
Humidité relative de l'air	10..... 100%	
Pression atmosphérique	700 hPa ..... 1060 hPa	
- Niveau d'isolation acoustique 54 dB A

# Annexe

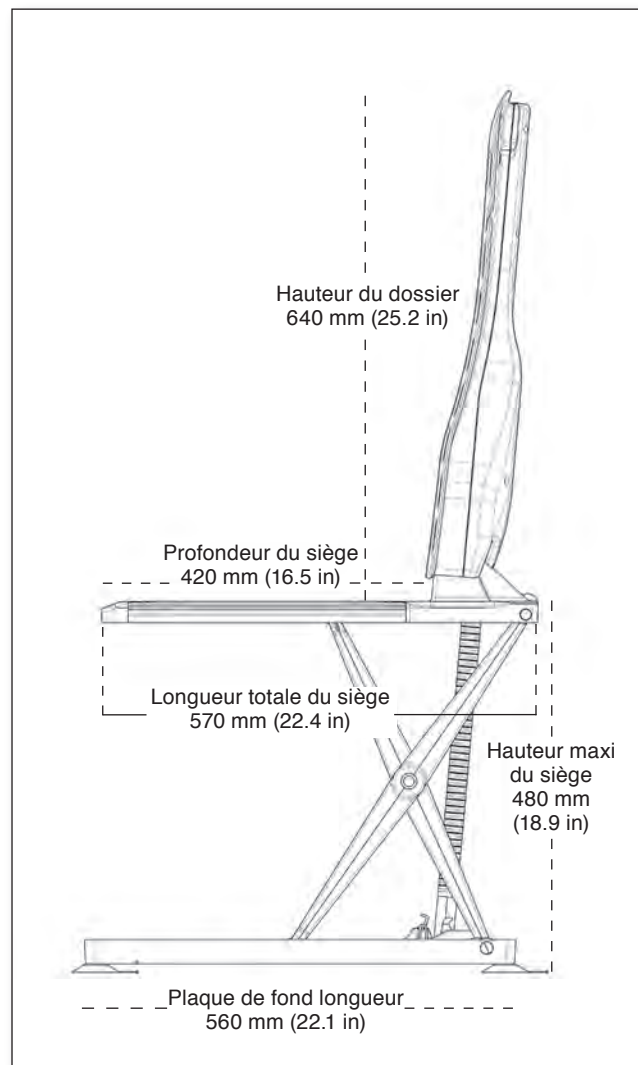
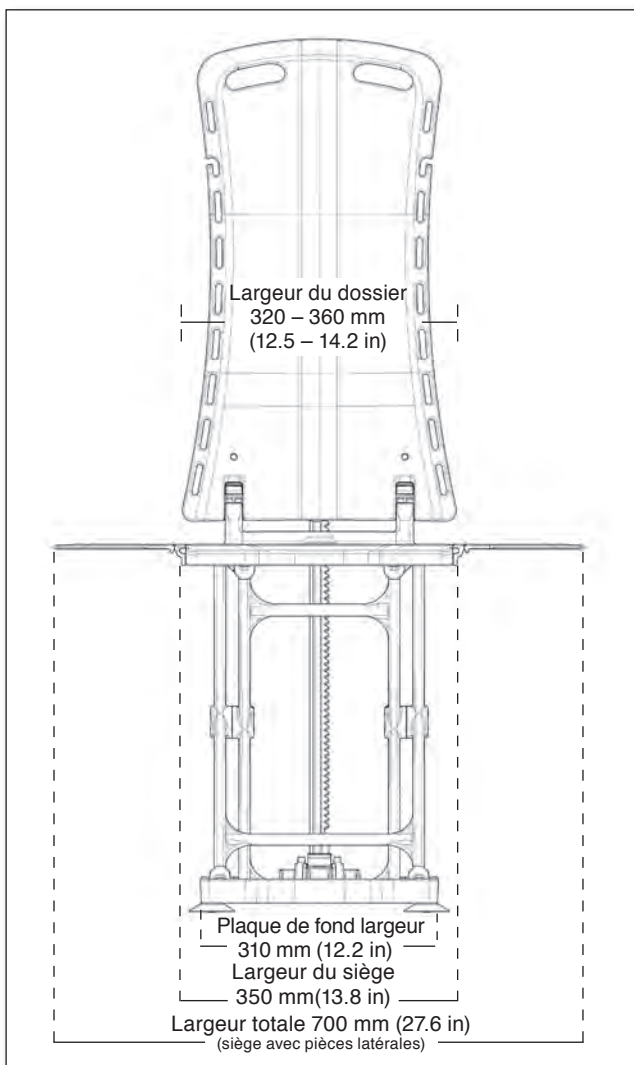
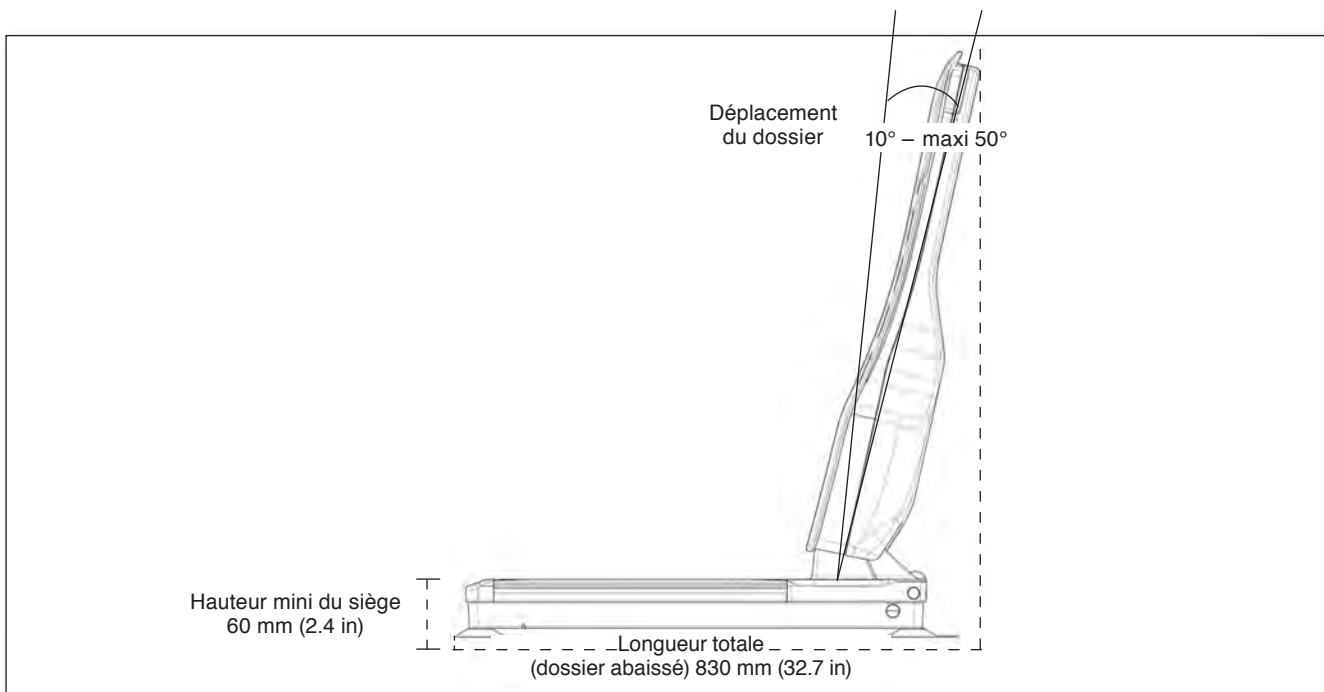

## Recherche de défauts

Défaut	Cause possible	Élimination
<i>L'élève ne fonctionne pas/ne se déplace pas</i>	<ul style="list-style-type: none"> <li>• l'accu est vide</li> <li>• des contacts sont encrassés sur la commande manuelle</li> <li>• La commande manuelle n'est pas branchée correctement</li> </ul>	<ul style="list-style-type: none"> <li>– charger l'accu</li> <li>– débrancher la commande manuelle, frotter les contacts avec un chiffon sec et rebrancher la commande manuelle.</li> <li>– Vérifier la connexion</li> </ul>
<i>L'élève s'arrête plusieurs fois</i>	<ul style="list-style-type: none"> <li>• l'accu est vide</li> <li>• charge à soulever trop élevée</li> </ul>	<ul style="list-style-type: none"> <li>– charger l'accu</li> <li>– réduire la charge à soulever (tenir compte de la charge maxi, voir la plaque signalétique de l'élève)</li> </ul>
<i>L'accu ne se charge plus</i>	<ul style="list-style-type: none"> <li>• chargeur non alimenté en courant</li> <li>• contacts encrassés</li> </ul>	<ul style="list-style-type: none"> <li>– brancher le chargeur</li> <li>– frotter les contacts avec un chiffon sec</li> </ul>

### ➤ Consigne importante pour la recherche de défaut !

Si, malgré toutes les consignes ci-dessus citées, il n'était pas possible de mettre l'Akkulift® en marche, veuillez vous adresser au revendeur chez qui vous avez acheté l'appareil.

## ► Consignes d'élimination

L'élimination et le recyclage d'appareils usagés et des emballages doivent être réalisés selon les règlements en vigueur.

Les appareils tombant sous la loi all. sur les équipements électriques et électroniques (elektroG) sont listés en tant que produits médicaux pour l'utilisateur professionnel B2B à la fondation « elektro-Altgeräte-Register ». Notre numéro d'enregistrement est : De 33275322

## ► Utilisation répétée/traitement

Ce produit est conçu pour être utilisé de manière répétée. Le nombre de réutilisations dépend de l'état du produit. Les prescriptions du fabricant doivent être respectées pour son traitement et sont mises à disposition sur demande.

## ► Conditions de garantie

Drive Medical octroie une garantie de 3 ans sur ce produit et 2 ans sur l'accu. Les garnitures et les ventouses sont exclues de la garantie. (Facture, bordereau de livraison ou cachet de la date du revendeur servent de pièce justificative). Les dommages imputables à l'usure naturelle ou à un traitement non conforme sont exclus de la garantie. Les pièces endommagées en raison de défauts de matériau ou du fabricant seront remplacées gratuitement contre des pièces de rechange ou réparées. La garantie devient caduque lorsqu'il a été procédé à des interventions non autorisées de quelque type que ce soit. Les réclamations ne peuvent être acceptées que lorsque l'appareil a été retourné non démonté au fournisseur. D'autres prétentions sont exclues dans la mesure où elles ne vont pas à l'encontre de règlements nationaux coercitifs. Nous ne répondons en particulier pas de dommages directs ou indirects ou de dommages consécutifs, de pertes ou de frais liés à l'utilisation ou à l'impossibilité d'utilisation de l'appareil, quelle qu'en soit la raison. Des assurances tacites pour l'utilisation ou l'aptitude dans un but précis sont explicitement exclues.

## Accessoires et pièces de rechange

Vous trouverez les numéros de commande des accessoires originaux et des pièces de rechange originales dans la liste ci-dessous.

Article	Numéro de commande
<b>• Garnitures de siège et de dossier</b>	
Jeux de garnitures Classic, blanc	460800252
Jeux de garnitures Classic, bleu	460800312
Jeux de garnitures Classic, gris	460800432
Jeux de garnitures Comfort, blanc	460900252
Jeux de garnitures Comfort, bleu	460900312
Jeux de garnitures Comfort, gris	460900432
<b>• Pièces de rechange</b>	
Bloc d'alimentation EU, Bellavita	460900401
Bloc d'alimentation UK, Bellavita	460900402
Bloc d'alimentation US, Bellavita	460900403
Bouton + disque pour garniture Classic & Comfort (1 unité.), blanc	415252
Bouton + disque pour garniture Classic & Comfort (1 unité.), bleu	415312
Ventouse Ø 75 mm (2.95 in), avec languette, transparent	460900224
Jeu de ventouses 4 x Ø 75 mm (2.95 in), avec languette, transparent	460900225
Commande manuelle avec accu	460900600
<b>• Accessoires</b>	
Repose-tête, rembourré, blanc	410200252
Repose-tête, rembourré, bleu	410200312
Repose-tête, rembourré, gris	410200432
Accessoire rotatif et de transfert VITATURN L	412100200
Accessoire rotatif VITATURN K	412100100
Jeu de protecteurs de pièces latérales (2 unités)	400570



Repose-tête



Protecteurs de pièces latérales



Vitatum K

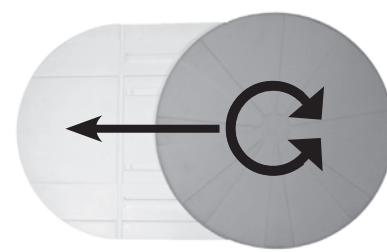

Vitatum L

# Annexe

## Explication des symboles

 Certification CE ; le produit répond aux exigences de la directive CE sur les produits médicaux 93/42/CEE

 Courant alternatif

 Consigne importante

 Veuillez ne pas jeter l'élévateur de siège de baignoire non trié aux ordures, mais utiliser les centres collecteurs et de reprise selon la directive européenne 2002/96/CE.

## Plaques signalétiques

Deux plaques signalétiques se trouvent sur l'élévateur, sur le siège et l'unité de commande. La plaque signalétique du siège se trouve sous ce dernier, celle de l'unité de commande au dos de cette dernière. Outre les consignes techniques d'ordre général, deux indications importantes en cas de maintenance, de réparation et de préention à garantie se trouvent sur la plaque signalétique de l'Akkulift® :

 (WW/YY) Semaine et année de fabrication de l'Akkulift®

SN Numéro de série de l'Akkulift®

 Catégorie de l'appareil (B)

## Remarque sur le mode d'emploi

Ce mode d'emploi a été rédigé avec le plus grand soin. Nous n'assumons pas la garantie de la conformité des illustrations, des plans, des caractéristiques techniques ou électriques. Nous ne répondons pas non plus des fautes d'impression.

Toute réimpression de ce mode d'emploi nécessite notre autorisation écrite.

Sous réserve de modifications techniques et d'erreurs.



Abaisser l'Akkulift® .....	13	Mode d'emploi .....	24
Accessoires et pièces de rechange.....	23	Montée.....	5
Accessoire rotatif.....	23	Nettoyage .....	16
Accessoire rotatif et de transfert .....	23	Paliers ne nécessitant aucune maintenance	16
Accu .....	4, 9, 17	Pièces latérales .....	10
Adresses .....	28	Plaques signalétiques .....	24
Annexe .....	19	Poignée .....	8
Application.....	6	Position la plus élevée.....	13
Bain .....	13, 14	Position la plus basse.....	13
Bain de personnes .....	4	Première installation .....	7
Basses températures .....	18	Première mise en service.....	6
Bord de la baignoire .....	5, 13	Prétention à garantie .....	4
Capacité de l'accu plein .....	12	Recherche de défauts .....	21
Caractéristiques techniques .....	19	Recherche de défauts, consignes importantes .....	21
Chargement de l'accu .....	17	Règles de sécurité.....	5
Chargeur.....	4, 17	Réparations .....	4
Commande manuelle .....	3, 8, 12	Repose-tête .....	11
Compatibilité électromagnétique .....	5	Revendeur .....	5
Conditions de garantie.....	22	Risque d'explosion et d'incendie .....	5
Conservation de l'accu .....	18	Sécurité .....	4
Conservation .....	6	Siège .....	3, 19
Déballage .....	6	Sortie de la baignoire .....	14
Dérangement.....	5	Stockage de l'élévateur dans un véhicule.....	18
Descente .....	5	Tige de levage .....	4, 15
Description du produit.....	3	Touche bleue .....	13
Désinfectant.....	16	Touche jaune .....	13
Détergent.....	16	Touche ON .....	13
Dossier .....	3, 8, 9, 15	Touche rouge.....	13
Élimination .....	22	Transport .....	6, 18
Explication des symboles .....	24	Tri des matériaux .....	22
Garnitures.....	10	Utilisation mobile .....	18
Graissage .....	16	Utilisation répétée/traitement.....	22
Handicapés physiques .....	5	Ventouse .....	6, 7, 13, 15, 23
Installation .....	6, 7	Voyant JAUNE .....	12
Languettes (de ventilation).....	15	Voyant jaune clignote lentement .....	12
Maintenance .....	16	Voyant rouge clignote rapidement .....	12
Maintenance du chargeur.....	17	Voyant VERT .....	12
Mise en place dans la baignoire .....	7		

# Notas



wir bewegen Ihr Leben  
**drive**



**bellavita**

• Sedile da bagno

CE

ISTRUZIONI PER L'USO

ITALIANO

# Indice

<b>Il sedile da bagno Bellavita – descrizione del prodotto</b> .....	3
Indicazione medica .....	3
<b>Per la vostra sicurezza</b> .....	4
Avvertenze importanti .....	4
Indicazioni su batteria, caricatore e comando manuale .....	4
Norme di sicurezza importanti .....	5
Avvertimento sulla compatibilità elettromagnetica (CEM) .....	6
<b>Installazione e uso</b> .....	6
Disimballaggio .....	6
Prima installazione del sedile nella vasca da bagno .....	7
Applicare/sfilare i rivestimenti .....	10
Fissare il poggiacapo (opzionale) .....	11
Comando manuale .....	12
Comandi per il bagno .....	13
Estrarre il sedile dalla vasca da bagno .....	14
<b>Manutenzione e cura</b> .....	16
Manutenzione del sedile da bagno Akkulift® .....	16
Pulizia .....	16
Cura dei rivestimenti .....	16
Montare nuovi spinotti di fissaggio nell'imbottitura del sedile Akkulift® .....	16
Manutenzione del carica-batteria .....	17
Caricare la batteria (accumulatore) .....	17
<b>Trasporto/impiego mobile</b> .....	18
Trasporto allo stato separato .....	18
Trasporto in stato bloccato .....	18
<b>Appendice</b> .....	19
Caratteristiche tecniche Akkulift® Bellavita .....	19
Ricerca guasti .....	21
Avvertenze per lo smaltimento .....	22
Impiego ripetuto/riciclaggio .....	22
Clausole di garanzia .....	22
Accessori e parti di ricambio .....	23
Spiegazione simboli .....	24
Targhette conoscitive .....	24
Avvertenza sulle Istruzioni per l'uso .....	24
<b>Indice alfabetico</b> .....	25

## Il sedile da bagno Bellavita – descrizione del prodotto

Grazie per avere acquistato un prodotto della marca Drive Medical. D'ora in poi, grazie a questo prodotto robusto e di elevata qualità, non avrete alcuna difficoltà ad entrare ed uscire dalla vasca da bagno.

Il sedile mobile Bellavita corrisponde alle vigenti norme DIN EN ISO 10535 : 2006 e DIN EN 60601-1:1996.

Il sedile mobile Akkulift® è realizzato per la maggior parte in materiale plastico riciclabile di ottima qualità e molto leggero. Facile da trasportare e poco ingombrante, è adatto all'utilizzo in casa, in viaggio e negli istituti di cura.

La batteria ricaricabile, un accumulatore litio-ione (Li-Ion), è alloggiata nel comando manuale. Il pratico comando manuale galleggiante consente di sollevare e abbassare il sedile nella normale posizione seduta e di regolarlo anche su altezze intermedie. Il motore di azionamento e il sistema di controllo elettronico sono a tenuta stagna, permettendo così di utilizzare il sedile anche per la doccia nella vasca da bagno.

Il robusto telaio pieghevole è regolabile in altezza nell'ambito da 6,0 a 48 cm (2.4 – 18.9 in). L'asta di sollevamento, azionabile con i tasti Alto/Basso, consente il sollevamento e l'abbassamento del sedile.

L'unità di azionamento con schienale e motore integrato è ribaltabile in avanti e asportabile e viene agganciata al piano di seduta dove resta bloccata automaticamente durante il sollevamento. Il dispositivo di fissaggio automatico impedisce il ribaltamento accidentale dello schienale.

Il controllo della carica della batterie permette di abbassare il sedile soltanto se la carica residua ne consente anche il sollevamento completo.

A seconda della frequenza media di utilizzo (1 volta al giorno) si consiglia di sostituire il prodotto dopo circa 5 anni (a dipendere dalle condizioni generali del prodotto).

### Indicazione medica

Il sedile da bagno è un prodotto concepito per rendere possibile all'utente lo svolgimento indipendente della sua giornaliera igiene personale, compensando o sostituendo funzioni e capacità fisiche limitate o andate perse. L'impiego di strumenti ausiliari ha lo scopo di mettere persone malate o portatrici di handicap in condizione di non avere bisogno dell'ausilio di terzi nel campo dell'igiene personale.

**Sedile da bagno:** Il sedile da bagno viene usato per l'abbassamento di una persona dal livello del bordo superiore della vasca al suo fondo e, rispettivamente, per il sollevamento in senso inverso a fine bagno. L'impiego è indicato quando il paziente è affetto da limitazione severa dell'uso degli arti superiori e/o inferiori che gli rendono impossibile o molto difficile entrare nella vasca da bagno, sedersi in posizione eretta e uscire dalla vasca in modo autonomo. L'impiego del sollevatore per vasca da bagno rende nuovamente



## Per la vostra sicurezza

### ➤ **Attenzione!**

**Per garantire il sicuro funzionamento del sedile mobile Akkulift® è necessario consultare attentamente le presenti istruzioni per l'uso e attenersi alle indicazioni che contiene.**

### ⌋ **Avvertenze importanti**

- Non utilizzare il sedile mobile Akkulift® come scala, come ausilio per entrare o uscire in posti che non siano una vasca da bagno, come dispositivo di salita e discesa, come base d'appoggio, banco elevatore o scopi simili.

**Il sedile è previsto esclusivamente per la pulizia di persone in vasca da bagno.**

- Tenere lontano bambini e animali dal sedile Akkulift®.
- In caso di difetti di funzionamento o danni, prego rivolgersi subito al rivenditore specializzato. Non tentare di modificare o riparare in proprio l'apparecchio. Fare eseguire le riparazioni solo da laboratori specializzati o dal produttore. In caso di mancata osservanza delle disposizioni su nominate la garanzia decade.
- Inserire ed estrarre l'asta di sollevamento solo quando lo schienale è alzato e incastrato.
- L'esercizio con gli adattatori d'altezza non è omologato per il sedile da bagno Bellavita.
- Non depositare il prodotto nelle immediate vicinanze di fonti di calore.

➤ **Conservare con cura le Istruzioni per l'uso per poterci fare riferimento in futuro!**

- Prima di trasportare il sedile, staccare il comando manuale.
- **Avendo esposto il sedile a basse temperature per un periodo prolungato (ad esempio, in un veicolo durante l'inverno) prima di utilizzarlo deve essere portato a temperatura ambiente per evitare danni.**
- Utilizzando oli o sali aromatici da bagno, fare attenzione alla dosatura raccomandata. Gli additivi da bagno possono pregiudicare il funzionamento corretto del telaio ripieghevole.
- **Non utilizzare detergenti contenenti acido acetico per pulire l'Akkulift®!**

### ⌋ **Indicazioni su batteria, caricatore e comando manuale:**

- Utilizzare il comando manuale solo per l'operazione del sedile da bagno.
- Il sedile da bagno può essere utilizzato solo con un comando manuale originale di marca Drive Medical.
- Non gettare nel fuoco il comando manuale e non depositarlo nelle immediate vicinanze di fuoco o fonti di forte calore.
- Non aprire il comando manuale. L'apertura del comando manuale comporta la perdita dei diritti di garanzia.
- Utilizzare esclusivamente il carica-batterie a corredo per ricaricare la batteria (accumulatore) del comando manuale.
- Non utilizzare il comando manuale se la scatola è danneggiata.
- Utilizzare il carica-batterie fuori dalla stanza da bagno, in un posto asciutto. Il carica-batterie è adatto solo al caricamento della batteria (accumulatore) a corredo.

- Caricare la batteria prima di mettere in funzione l'Akkulift® per la prima volta e dopo ogni utilizzo del sedile mobile! Se la batteria non viene usata per un periodo prolungato, il suo ricaricamento ogni 3 mesi ne estende la durata utile.
- Non infilare oggetti che possono condurre elettricità (ad es. ferri da calza, chiodi ecc.) nella presa del comando manuale.
- Prima di pulire il carica-batterie, estrarre sempre la spina dalla presa di rete.
- Pulire il carica-batterie solo con un panno asciutto.
- Il sedile Akkulift®, il carica-batterie e la batteria (accumulatore) sono resistenti, comunque è importante evitarne la caduta. In caso di danneggiamento visibile e/o udibile di uno dei componenti non utilizzare l'Akkulift® e rivolgersi al rivenditore specializzato. Si consiglia di riportare l'indirizzo e il numero telefonico del rivenditore sul retro di queste Istruzioni per l'uso.
- Ulteriori indicazioni, informazioni tecniche e indirizzi sono riportati in appendice.
- In caso di guasto, consultare per prima cosa la sezione "Ricerca dei guasti" in appendice e seguire le istruzioni riportate. Nell'interesse della propria sicurezza personale, non utilizzare il sedile da bagno Akkulift® finché il guasto non è riparato.

### **Norme di sicurezza importanti**

- a) Sedersi sempre al centro del sedile, con la schiena a contatto con lo schienale, stendere leggermente in avanti le gambe e poggiare la mano libera o sul bordo della vasca o in grembo. Utilizzare l'altra mano per regolare l'altezza del sedile.
- b) Durante il sollevamento/abbassamento non infilare le mani tra il bordo della vasca e il sedile oppure sotto il piano di seduta per evitare contusioni.
- c) Non lasciare sole persone affette da gravi handicap fisici o mentali durante l'utilizzo del sedile da bagno.  
  
Fate il bagno da soli solo se le vostre condizioni di salute lo permettono. In caso di dubbio è preferibile essere prudenti e richiedere la presenza di una seconda persona.
- d) Prima di utilizzare il sedile da bagno, sottoporlo a una prova di funzionamento (sollevare, abbassare, arresto, verifica della funzione di **ARRESTO D'EMERGENZA**).
- e) Dopo un difetto, non continuare ad utilizzare il sedile Akkulift® ma richiedere subito l'intervento del rivenditore specializzato.
- f) Non portare oggetti (ad es. spazzole e simili) nella vasca da bagno!



## Per la vostra sicurezza

### **Avvertimento sulla compatibilità elettromagnetica (CEM)**

Il prodotto qui descritto è conforme ai requisiti di sicurezza riportati nella Direttiva del Consiglio sull'armonizzazione delle legislazioni degli stati membri sulla compatibilità elettromagnetica (CEI EN 60601-1-2) (89/336/CEE). Ciò nonostante non è possibile escludere completamente disturbi reciproci tra apparecchi elettrici, in particolar modo in presenza di telefoni cellulari. Nei pressi

del sedile da bagno non utilizzare apparecchi destinati al mantenimento o al supporto della vita o apparecchi che possano mettere a repentaglio la salute dell'utente in caso di malfunzionamento del sedile. In determinate condizioni si potrebbero verificare dei disturbi di tali apparecchi o del funzionamento del sedile da bagno. Se notate delle disfunzioni oppure un comportamento insolito del sedile da bagno o degli apparecchi elettrici utilizzati nelle sue vicinanze, disinserite il sedile e contattate il vostro rivenditore di fiducia.

## Installazione e uso

### **Disimballaggio**

Alla consegna, la confezione deve contenere il seguente volume di fornitura:

1. Schienale con unità di azionamento e comando manuale (con batteria ricaricabile)
2. Sedile con alette laterali a cerniera
3. Carica-batterie
4. Istruzioni per l'uso
5. 4 ventose di diametro 75 mm (2.95 in) per il montaggio sul pannello di fondo

**Se dovesse mancare oppure essere danneggiato uno degli elementi indicati, vi preghiamo di rivolgervi al vostro rivenditore specializzato.**

Estrarre dall'imballaggio prima il carica-batterie, poi gli altri elementi. La scatola può essere riutilizzata per trasportare il sedile Akkulift® e come custodia.

**Prima di usare il sedile per la prima volta, caricare la batteria (accumulatore). Allo scopo, vedere le istruzioni riportate alla sezione "Caricamento della batteria".**

### Prima installazione del sedile nella vasca da bagno

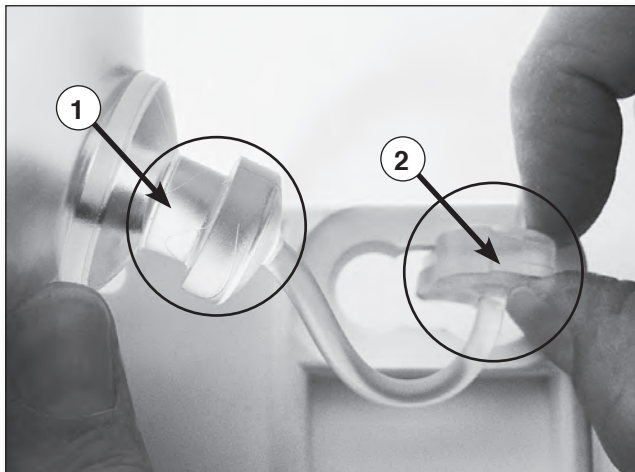

① Ventosa a fungo · ② Tappo di chiusura

1) Inserire la ventosa posteriore con il tappo di chiusura mobile in avanti nella parte inferiore della lastra di base.



3) Spingere il tappo di chiusura dall'alto nell'apertura della lastra in modo che rimanga a filo con la lastra.

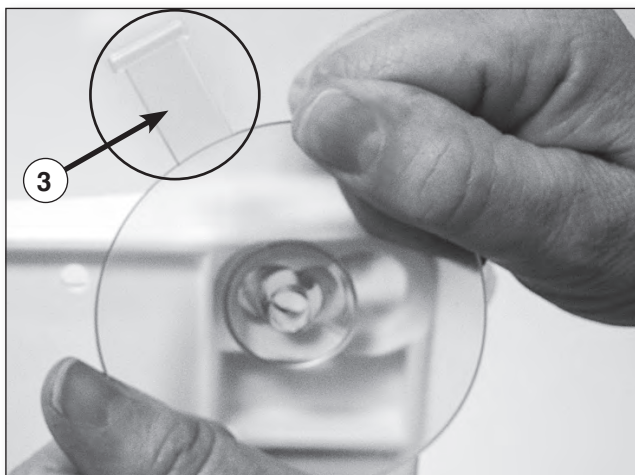

③ Linguetta di sfiato

2) Spostare la ventosa a fungo – girandola leggermente – in direzione della piccola apertura finché si trovi nella sua posizione definitiva facendo attenzione che le linguette di sfiato siano indirizzate verso la parte posteriore.



4) Inserire la ventosa anteriore allo stesso modo spingendo in questo caso inoltre le linguette di sfiato negli incavi della lastra di base. In questo modo entra automaticamente aria sotto le ventose in occasione della rimozione.

## Installazione e uso

### ► **Attenzione!**

Le ventose fissano il sedile da bagno al fondo della vasca. Perciò le ventose sul lato inferiore del sedile Akkulift® devono essere **pulite e asciutte**, quando il sedile viene posizionato all'interno della vasca, anch'essa pulita e asciutta. Si consiglia di pulire regolarmente le ventose e la vasca da bagno con un comune detergente per ottenere una buona aderenza e tenuta.

1. Verificate che il fondo della vasca da bagno (vuota) sia pulito e che al suo interno non si trovi un tappetino non stabilmente aderente.
2. Mettere l'unità di seduta nella vasca da bagno vuota in modo che le ventose posteriori si trovino all'inizio del punto di inclinazione della vasca.
3. Agganciare l'unità di azionamento (schienale) sul piano di seduta inserendo i naselli negli alloggiamenti del piano di seduta, come indicato in figura.



### ► **Attenzione! Ambedue i naselli devono essere inseriti!**

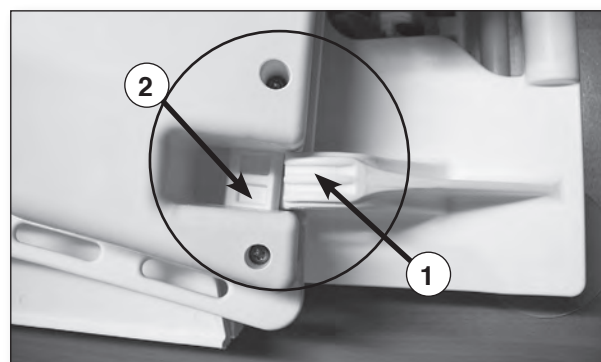

① Alloggiamento · ② Nasello

Fare attenzione che la leva di blocco rossa si trovi nella posizione giusta.

4. Con l'altra mano, ribaltare verso l'alto lo schienale afferrandolo per la maniglia (figura) e piegarlo indietro finché l'unità di azionamento (motore) non poggia sulla battuta del piano di fondo.



① Maniglia



5. Collegare il comando manuale, inserendo la presa sul cavo spiralato del comando sulla spina a jack **finché il dispositivo di blocco non scatta e l'anello rosso sulla spina cinch non è più visibile**. Il sedile da bagno è ora pronto all'uso.

➤ **Avvertenza:** se la parete della vasca sul lato dello schienale è verticale, tanto che lo schienale potrebbe urtarla, montare il sedile fuori della vasca e, prima di inserirlo nella vasca, portarlo nella posizione più elevata. Se la distanza tra lo schienale e la parete della vasca risulta troppo breve, non è possibile inclinare lo schienale durante l'uso.

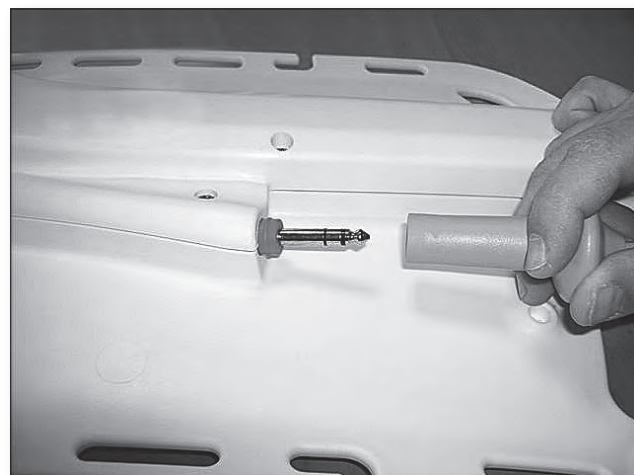

6. Controllare che l'asta di sollevamento sia inserita correttamente nella rampa.



**corretto**



**errato**

## Installazione e uso

### ● Applicare/sfilare i rivestimenti

I rivestimenti si possono applicare e staccare con facilità.

• Per agganciare il rivestimento al sedile, collocarlo nel verso corretto sullo schienale e inserire i bottoni negli appositi fori dello schienale e premere le alette laterali per fissarlo (figura). Ripetere lo stesso procedimento per il piano di seduta.



*Rivestimento schienale*



*Rivestimento schienale*



*Rivestimento piano di seduta*



*Rivestimento piano di seduta*

• Per sfilare il rivestimento, sia dello schienale sia del piano di seduta, estrarre i bottoni di fissaggio dai fori con due dita.

Il sedile da bagno si può utilizzare anche senza rivestimenti.



### **► Fissare il poggiacapo (opzionale)**

Inserire i due perni di fissaggio del poggiacapo negli appositi fori in cima all'unità di azionamento (motore). L'altezza del poggiacapo può essere impostata a piacere.

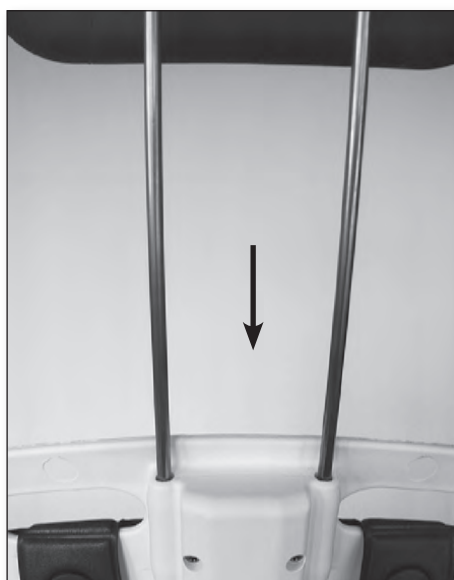
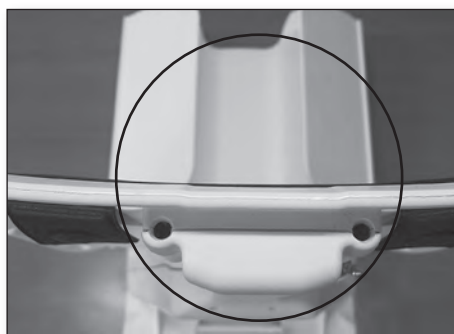



# Installazione e uso

## Comando manuale

La capacità della batteria completamente carica è sufficiente per max. 6 bagni, a dipendere dal peso del bagnante. Durante i bagni, la spia di controllo verde del comando manuale è accesa.

Quando la carica della batteria diminuisce fino a raggiungere un limite impostato in fabbrica, il colore della spia diventa giallo e la spia inizia a lampeggiare lentamente. Questo segnale indica che la carica residua basta per un solo altro bagno. Dopo il bagno è consigliabile ricaricare la batteria come descritto nelle relative istruzioni.

Sfruttando anche la fase gialla della batteria, può accadere che il colore della spia cambi da giallo a rosso e cominci a lampeggiare velocemente. In questo caso, il sedile da bagno ha sufficiente energia per portarsi in alto soltanto, in modo da permettere l'uscita sicura dalla vasca del bagnante. A questo punto la batteria deve essere ricaricata con il carica-batterie a corredo.

**Spia VERDE:** sedile pronto all'uso

**Spia GIALLA:** sedile pronto all'uso per 1 ultimo bagno. Si consiglia di ricaricare la batteria.

**Spia ROSSA:** il sedile non è pronto all'uso, l'energia residua basta solo per portarlo in alto. La batteria deve essere caricata immediatamente.

## • Tasto ARRESTO DI EMERGENZA (rosso)

Se dovesse verificarsi una situazione di emergenza, nella quale fosse necessario fermare il sedile da bagno, premere il tasto rosso ARRESTO DI EMERGENZA. Per rimettere in esercizio normale il sedile, premere nuovamente sul tasto verde ON.

Il sedile da bagno si spegne automaticamente dopo ca. 30 minuti. Per spegnerlo prima, premere il tasto rosso sul comando manuale (la spia di controllo si spegne).

- ① Tasto di abbassamento (blu)
- ② Tasto ARRESTO DI EMERGENZA (rosso)
- ③ Spia di controllo (LED)
- ④ Tasto di sollevamento (giallo)
- ⑤ Tasto di inserimento ON (verde)

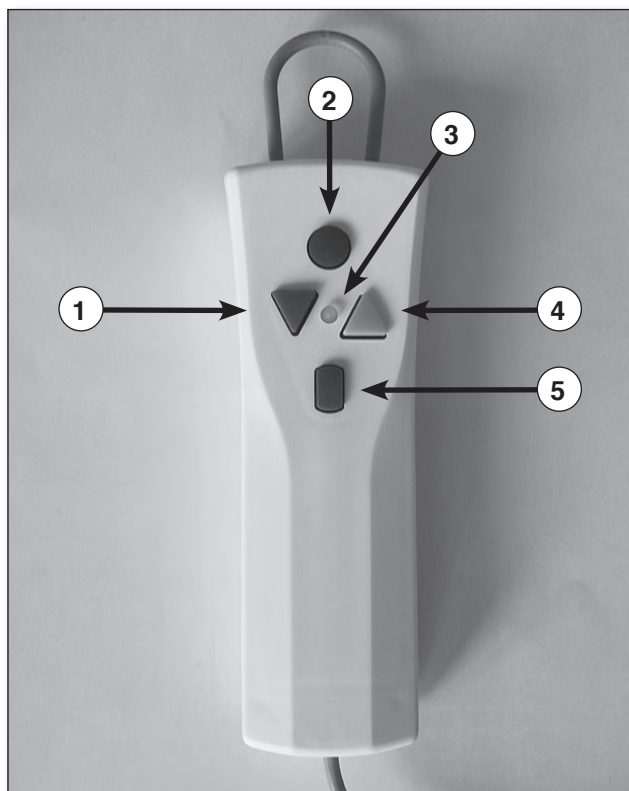

## Comandi per il bagno

1. Prima di mettere in servizio il sedile Akkulift®, accertarsi che la spina jack del comando manuale sia inserita correttamente nell'apposita presa. Questa situazione è data quando l'anello rosso sulla spina cinch non è più visibile. Premere il tasto di inserimento ON (verde) sul comando manuale. La spia di controllo verde si accende.
2. Premere il tasto di sollevamento (giallo). Lo schienale si porta in posizione verticale. Il sedile si solleva fino al fine corsa superiore per poi arrestarsi automaticamente. Lasciando andare il tasto si ferma anche il sedile, in modo da raggiungere anche altezze intermedie.
3. Aprire le alette a cerniera laterali in modo che poggino sul bordo della vasca. Alzare il sedile finché il piano di seduta non si trova alla stessa altezza del bordo della vasca, formando una superficie piana con le alette laterali.  
**► Importante: Le alette laterali devono poggiare in piano sul bordo della vasca.**
4. Trasferire il bagnante sul sedile Akkulift®.
5. Abbassare il sedile premendo il tasto blu (freccia verso il basso) dell'Akkulift®. Il sedile si abbassa fino al fine corsa inferiore e lo schienale si inclina automaticamente all'indietro. Una volta raggiunta la posizione di fine corsa, il motore di azionamento si arresta automaticamente. Lasciando andare il tasto si ferma anche il sedile, in modo da permettere anche altezze intermedie.  
**► Attenzione! Se lo schienale dovesse urtare contro la parete della vasca, lasciare andare immediatamente il tasto blu.**

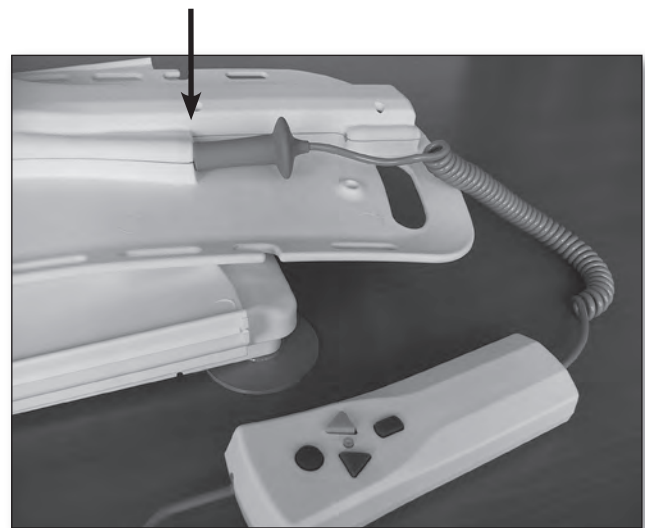
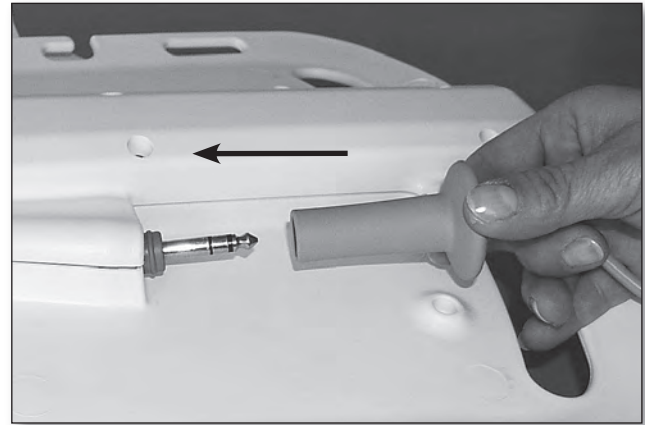

## Installazione e uso

6. Al termine del bagno, premere il tasto giallo (freccia verso l'alto) del comando manuale per riportare il sedile mobile all'altezza adatta (max. fine corsa superiore).

**Fare attenzione che le alette laterali non rimangano impigliate in eventuali maniglie della vasca da bagno.**

7. Fare uscire lateralmente il bagnante dalla vasca.

Il sedile da bagno si spegne automaticamente dopo ca. 30 minuti. Per spegnerlo prima, premere il tasto rosso sul comando manuale (la spia di controllo si spegne).

### ➤ **Avvertenze:**

**Durante il sollevamento e l'abbassamento il bagnante deve appoggiarsi allo schienale e mettere le mani in grembo.**

**Volendo lasciare il sedile nella vasca, staccare il comando manuale con la batteria. In questo modo si evita che la batteria possa scaricarsi accidentalmente.**

### ▮ **Estrarre il sedile dalla vasca da bagno**

Innanzitutto abbassare completamente il sedile Akkulift® utilizzando il comando manuale. Inclinare lo schienale completamente all'indietro finché il motore di azionamento non si arresta automaticamente. Accertarsi che lo schienale non urti contro la parete della vasca. Quindi staccare il comando manuale.

1. Richiudere le alette a cerniera piegandole sul piano di seduta.
2. Ribaltare l'unità di azionamento (schienale) verso il basso sul piano di seduta. Per tenere lo schienale con il motore utilizzare le maniglie.



3. Accertatevi che l'asta di sollevamento sempre sia completamente ritratta.



*corretto*



*errato*

4. Lo schienale ora può essere estratto dal piano di seduta nel senso indicato dalla freccia nella figura a lato.

➤ **Avvertenza:** Lo schienale con il motore può essere estratto solo quando si trova in un determinato angolo. Quando è completamente inclinato in avanti perciò non può essere estratto perché è scattato il dispositivo di blocco. Portare perciò lo schienale in un angolo come indicato in figura per estrarlo dal piano di seduta.

5. Staccare le due ventose posteriori del piano di seduta tirando per le linguette. Poi alzare il lato posteriore del piano di seduta per staccare anche le ventose anteriori ed estrarre il sedile dalla vasca da bagno.



## Manutenzione e cura

### Manutenzione del sedile da bagno Akkulift®

Il sedile Akkulift® è dotato di cuscinetti e superfici di scorrimento che non richiedono manutenzione. Non ha bisogno di lubrificazione.

Ogni 24 mesi deve essere eseguito un regolare controllo del completo sedile da bagno. Il controllo deve comprendere un controllo visivo, in particolar modo dei componenti di supporto e dei dispositivi di sicurezza, e le necessarie prove di funzionamento. Qualora durante il controllo si dovessero notare dei difetti, usura o altri danni che pregiudicano la sicurezza del sedile da bagno, il sedile dovrà essere escluso dall'utilizzo per fare riparare i difetti verificatisi. I controlli sono riservati a persone adatte e qualificate in materia, in grado di svolgere i controlli di sicurezza con affidabilità in base al loro addestramento, le loro conoscenze e le esperienze professionali acquisite. I controlli dovranno essere svolti da personale indipendente.

Per eseguire i regolari controlli si consiglia di contattare il rivenditore del prodotto.

Il rivenditore specializzato ha in archivio gli elenchi dei pezzi di ricambio e la documentazione tecnica.

Si consiglia di fare eseguire le riparazioni solo da un rivenditore autorizzato.

➤ **Attenzione! L'apertura del comando a mano è riservata al produttore del sedile!**

### Pulizia

Dopo ogni bagno il sedile Akkulift® deve essere pulito accuratamente sotto la doccia con acqua calda per mantenerlo in buono stato. Per pulire il sedile (con rivestimenti sfilati) si consiglia l'impiego di un comune disinfettante o detergente.

### Cura dei rivestimenti

Il materiale dei rivestimenti è igienico grazie alla sua superficie liscia e alle sue caratteristiche anti-batteriche.

I rivestimenti dovranno essere lavati con regolarità, a mano o in lavatrice a 60°C (140°F) utilizzando un detersivo non biologico senza enzimi. L'impiego di bagni schiuma o essenze da bagno che contengono olio può scolorare i rivestimenti, come anche il loro lavaggio in intervalli non regolari.

➤ **Avvertimento: La scoloritura dei rivestimenti non rientra nelle prestazioni di garanzia, dato che si tratta di componenti soggetti ad usura.**

- Per lavare i rivestimenti, semplicemente sfilarli dal sedile.
- **Non asciugare i rivestimenti in asciugatrice, ma appenderli all'aria.**
- In aggiunta, si consiglia di utilizzare un comune disinfettante, attenendosi alle istruzioni del produttore.

### Montare nuovi spinotti di fissaggio nell'imbottitura del sedile Akkulift®

Introdurre prima la spina nuova dall'alto attraverso il foro nell'imbottitura ed infine applicare il disco di rinforzo premendolo sul lato inferiore.

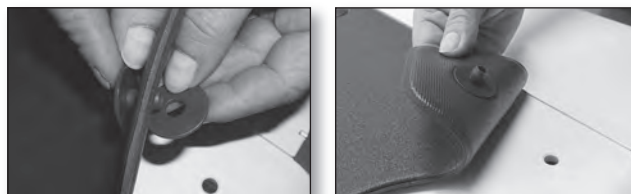



### Manutenzione del carica-batteria

Il carica-batteria non richiede manutenzione. Pulire solo dall'esterno con un detergente privo di solventi oppure con un panno leggermente umido. Fare attenzione che non penetri umidità nell'interno del carica-batterie. Prima di rimetterlo in funzione, assicurarsi che il carica-batterie sia completamente asciutto. All'occorrenza, depositare il carica-batterie in un luogo secco e ventilato per diverse ore senza collegarlo alla rete elettrica.

#### ➤ **Attenzione!**

**Prima di pulire il carica-batteria staccarlo completamente dalla rete elettrica estraendo la spina dalla presa.**

### Caricare la batteria (accumulatore)

Ricaricare completamente la batteria prima di ogni bagno.

L'indicazione della tensione sul carica-batteria deve corrispondere alla tensione della rete elettrica.

1. Inserire la spina a jack del carica-batterie nella presa sul cavo spiralato del comando manuale finché la spina non scatta in posizione.
2. Inserire la spina di rete del carica-batteria in una presa elettrica.  
La spia rossa del comando manuale resta accesa finché la batteria non è carica. Quando è carica, la spia diventa verde. Per caricare completamente la batteria, lasciare la batteria nel carica-batteria. Il comando del carica-batterie porta a termine automaticamente il caricamento dopo ca. 4 ore per evitare il sovraccaricamento della batteria.
3. Estrarre la spina di rete del carica-batteria dalla presa elettrica.
4. Estrarre la spina a jack del carica-batteria dalla presa del controllo manuale.



#### ➤ **Avvertenze importanti**

- Se la spia di controllo dello stato di caricamento non si accende dopo il collegamento al controllo manuale, controllare
  - **il collegamento** (la spina a jack è inserita completamente nella presa?)
- Non utilizzare il carica-batteria all'aperto e proteggerlo da acqua e umidità.

**Non utilizzare il carica-batteria nella stanza da bagno.**

#### ➤ **Avvertenza:**

- **Se il carica-batteria dovesse subire un danno siete pregati di rispedirlo al fornitore per farlo controllare.**



## Trasporto/impiego mobile

Per l'impiego mobile adottare le seguenti precauzioni:

1. **Staccare sempre il comando manuale dal sedile e trasportarli separatamente.**
2. Bloccare il sedile durante il trasporto (ad es. in auto) in modo che non possa scivolare.
3. Se la batteria che si trova nel comando manuale viene esposta a basse temperature (ad es.

in inverno, se lasciata a lungo in auto), prima di utilizzarla attendere che si riscaldi a temperatura ambiente ed eventualmente ricaricarla.

4. Per sollevare il sedile, tenere conto che il peso del piano di seduta è di ca. 5,5 kg (12.1 lb) e quello dell'unità di azionamento (senza comando) di ca. 3,8 kg (8.37 lb).

### ▮ Trasporto allo stato separato

Sedile e schienale si trasportano comodamente afferrandoli per le maniglie.





### ▮ Trasporto in stato bloccato

Il sedile Akkulift® si può trasportare anche lasciandolo montato.



## **Caratteristiche tecniche Akkulift® Bellavita**

Lunghezza complessiva (con schienale abbassato)	ca. 830 mm (32.7 in)
Larghezza complessiva (piano di seduta con alette)	ca. 700 mm (27.6 in)
Larghezza di seduta	ca. 350 mm (13.8 in)
Profondità di seduta	ca. 420 mm (16.5 in)
Lunghezza complessiva del piano di seduta	ca. 570 mm (22.4 in)
Altezza min. seduta	ca. 60 mm (2.4 in)
Altezza max. seduta	ca. 480 mm (18.9 in)
Altezza schienale	ca. 640 mm (25.2 in)
Larghezza schienale	ca. 320 – 360 mm (12.5 – 14.2 in)
Angolazione schienale	10° – max. 50°
Larghezza piano di fondo	ca. 310 mm (12.2 in)
Lunghezza piano di fondo	ca. 560 mm (22.1 in)
Portata max.	140 kg (309 lb)
Peso complessivo, senza controllo manuale	ca. 9,3 kg (20.5 lb)
Peso complessivo, con controllo manuale	ca. 9,7 kg (21.4 lb)
Peso controllo manuale con batteria	ca. 0,4 kg (0.88 lb)
Peso unità di azionamento (schienale)	ca. 3,8 kg (8.37 lb)
Peso piano di seduta	ca. 5,5 kg (12.1 lb)
Durata abbassamento/sollevamento	ca. 50 secondi sotto carico
Tensione di esercizio	12 V 
Batteria (accumulatore litio-ione)	12 V/1,3 Ah ricaricabile (cf. contrassegno sull'apparecchio)
Arresto automatico	max. 30 minuti
Potenza assorbita	90 W a max. 12 V
 Tipo di elemento applicativo (B)	
Tipo di protezione	IP X7
Forza necessaria per operare i tasti del telecomando	3 N

## **Caratteristiche generali**

### • Condizioni ambientali d'esercizio:

Temperatura	+ 10° C ..... + 50° C	(+ 50° F..... + 122° F)
Umidità relativa	10..... 100%	
Pressione atmosferica	700 hPa ..... 1060 hPa	

### • Condizioni ambientali per trasporto e magazzinaggio:

Temperatura	- 10° C ..... + 40° C	(- 50° F.....+ 104° F)
Umidità relativa	10..... 100%	
Pressione atmosferica	700 hPa ..... 1060 hPa	

Livello di isolamento acustico            54 dB A

# Appendice

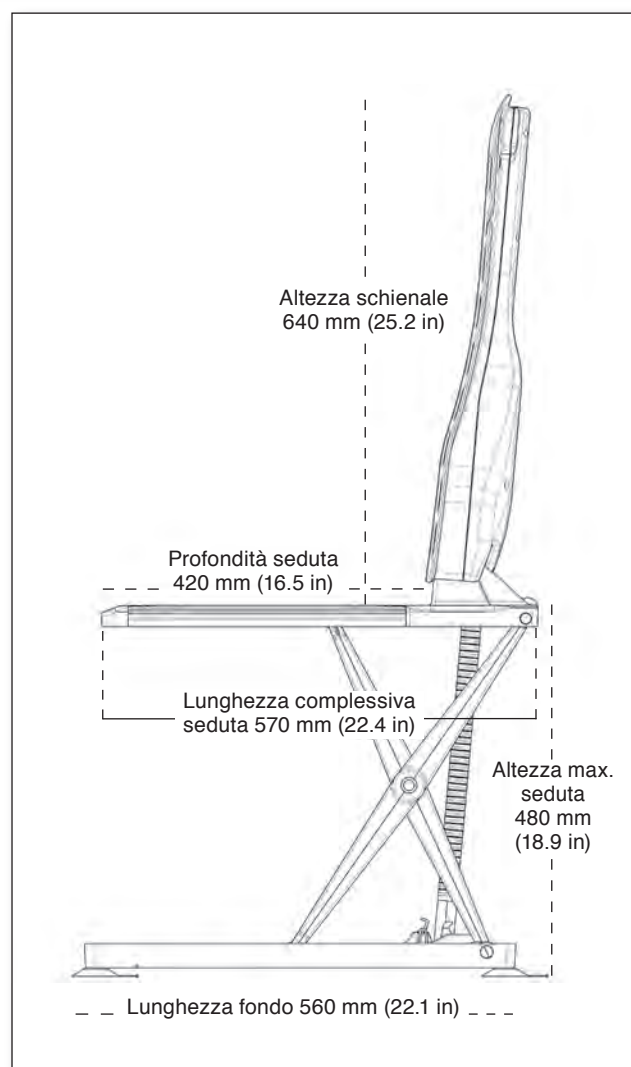
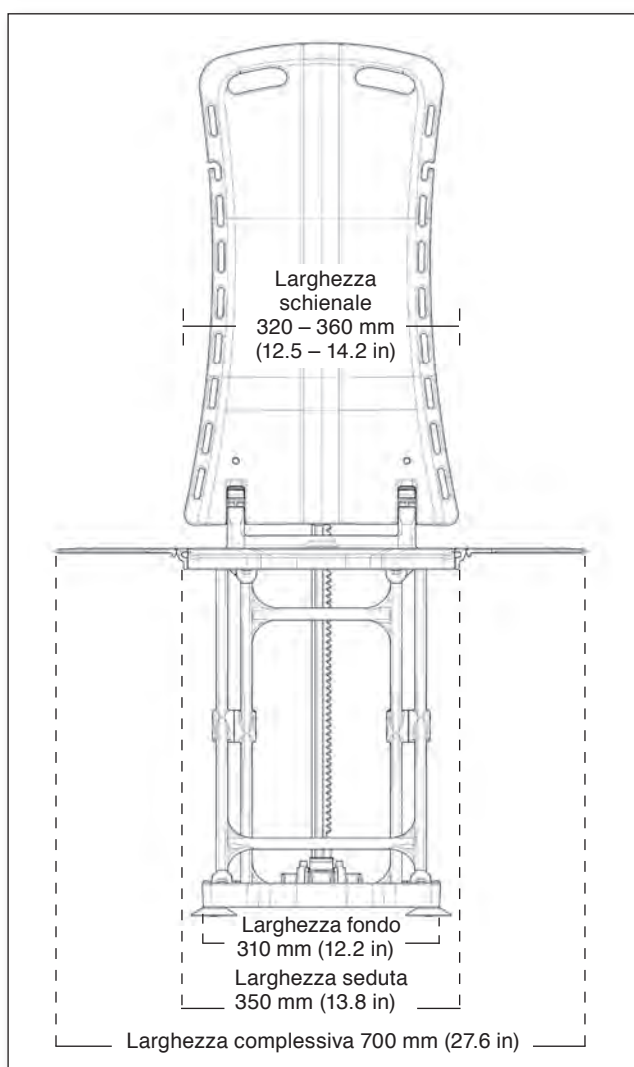
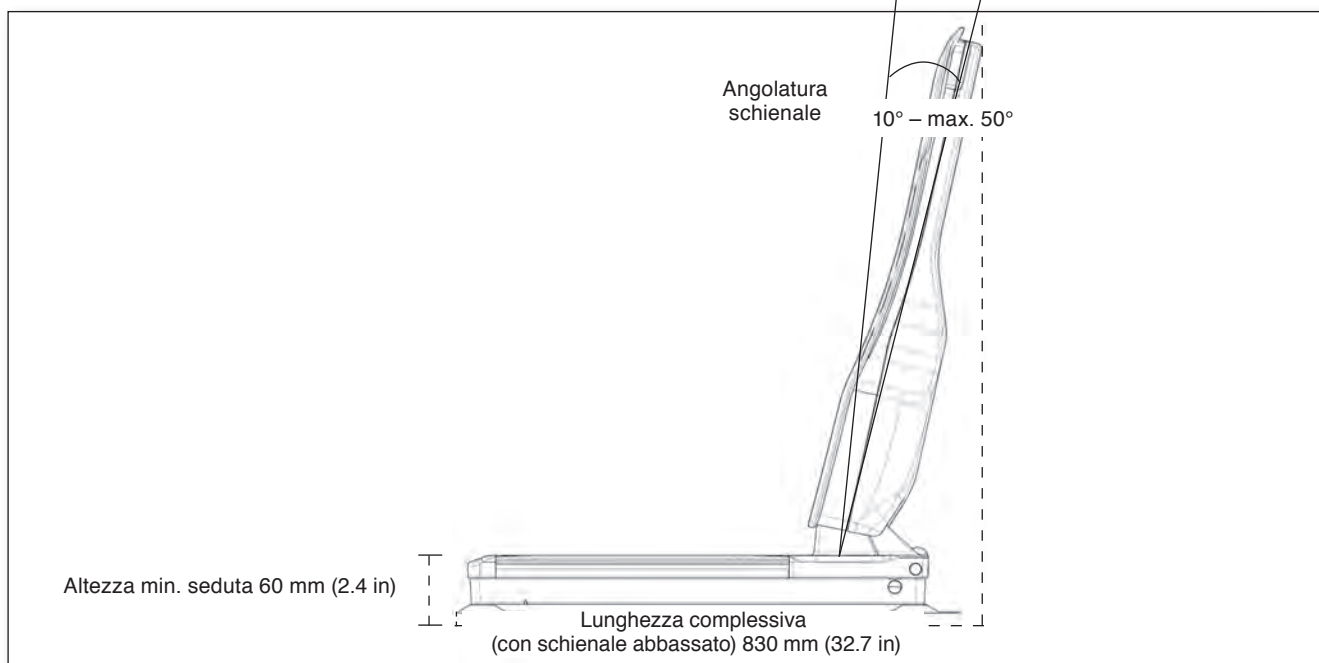

## Ricerca guasti

<b>Guasto</b>	<b>Possibile causa</b>	<b>Soluzione</b>
<i>Il sedile non funziona/ non si muove</i>	<ul style="list-style-type: none"> <li>• batteria scarica</li> <li>• contatti del comando manuale sporchi</li> <li>• comando a mano collegato male</li> </ul>	<ul style="list-style-type: none"> <li>– caricare la batteria</li> <li>– staccare il comando manuale, pulire i contatti con un panno asciutto, re-inserire il comando, controllare il connettore</li> </ul>
<i>Il sedile si arresta ripetutamente</i>	<ul style="list-style-type: none"> <li>• batteria scarica</li> <li>• carico troppo elevato</li> </ul>	<ul style="list-style-type: none"> <li>– caricare la batteria</li> <li>– ridurre il carico (max. cf. portata indicata sulla targhetta conoscitiva del sedile)</li> </ul>
<i>La batteria non si ricarica</i>	<ul style="list-style-type: none"> <li>• carica-batteria non collegato alla rete elettrica</li> <li>• contatti sporchi</li> </ul>	<ul style="list-style-type: none"> <li>– collegare il carica-batteria alla rete elettrica</li> <li>– pulire i contatti con un panno asciutto</li> </ul>

### Avvertenze importanti per la ricerca dei guasti

Se, nonostante le istruzioni sopraindicate, fosse impossibile rimettere in funzione il sedile Akkulift®, rivolgersi al rivenditore specializzato presso il quale è stato acquistato l'apparecchio.

# Appendice

---

## ▮ Avvertenze per lo smaltimento

Lo smaltimento di apparecchi usati e dei relativi imballaggi deve avvenire nel rispetto delle disposizioni di legge vigenti.

Gli apparecchi elettrici sono registrati presso la fondazione elektro-Altgeräte-Register“ come prodotti medicali per utente professionale tipo B2B. Il nostro numero di registrazione: DE 33275322

## ▮ Impiego ripetuto/riciclaggio

Questo prodotto è destinato all'impiego ripetuto. Il numero di impieghi ripetuti dipende dallo stato di conservazione del prodotto. Per il riciclaggio sono da osservare le indicazioni del produttore che vengono messe a disposizione su richiesta.

## ▮ Clausole di garanzia

Drive Medical estende una garanzia triennale per questo prodotto e biennale per l'accumulatore. Dalla garanzia non sono coperti i rivestimenti e le ventose. (Per l'acquisto fa fede la fattura, la bolla di consegna o il timbro del rivenditore con data). La garanzia non copre i danni dovuti all'usura naturale o all'utilizzo improprio dell'apparecchio. I danni derivanti da difetti di materiale o da un errore di produzione vengono eliminati gratuitamente mediante riparazione o fornitura sostitutiva. La garanzia scade se all'apparecchio vengono apportate modifiche non autorizzate di qualsiasi tipo. I reclami possono essere accettati soltanto se l'apparecchio viene inviato al fornitore in stato non smontato. Sono escluse ulteriori rivendicazioni, a meno che non siano previste da vincolanti norme nazionali. In particolare non rispondiamo di danni immediati o susseguenti, diretti o indiretti derivanti da vizio della cosa, perdite o costi conseguenti all'utilizzo o all'impossibilità dell'utilizzo dell'apparecchio per qualsiasi scopo. Sono espressamente escluse garanzie tacite di utilizzo e di idoneità a un utilizzo specifico.

## Accessori e parti di ricambio

Il presente elenco riporta i numeri di ordinazione degli accessori e dei pezzi di ricambio originali.

Articolo	N° di ordinazione
<b>• Set di rivestimento per piano di seduta e schienale</b>	
Set Classic, bianco	460800252
Set Classic, blu	460800312
Set Classic, grigio	460800432
Set Comfort, bianco	460900252
Set Comfort, blu	460900312
Set Comfort, grigio	460900432
<b>• Pezzi di ricambio</b>	
Spina rete UE, Bellavita	460900401
Spina rete UK, Bellavita	460900402
Spina rete US, Bellavita	460900403
Spinotto + disco per rivestimenti Classic & Comfort (1 pz.), bianco	415252
Spinotto + disco per rivestimenti Classic & Comfort (1 pz.), blu	415312
Ventosa Ø 75 mm (2.95 in), con linguetta, trasparente	460900224
Set ventose 4 x Ø 75 mm (2.95 in), con linguetta, trasparente	460900225
Controllo manuale con batteria, batteria ricaricabile	460900600
<b>• Accessori</b>	
Poggiacapo, imbottito, bianco	410200252
Poggiacapo, imbottito, blu	410200312
Poggiacapo, imbottito, grigio	410200432
Dispositivo di rotazione e trasferimento VITATURN L	412100200
Dispositivo di rotazione VITATURN K	412100100
Set protezione per alette laterali (2 pz.)	400570



Poggiacapo



Protezione per alette laterali



Vitaturn K

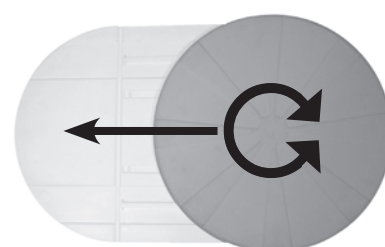

Vitaturn L

# Appendice

## Spiegazione simboli

 Contrassegno CE: Il prodotto è conforme ai requisiti della Direttiva CEE relativa ai prodotti medicali 93/42/CEE

 Corrente continua

 Avvertenze importanti

 Non smaltire il sedile mobile con i rifiuti domestici non separati ma utilizzare i centri di raccolta e restituzione, secondo la Direttiva Europea CE/2002/96.

## Targhette conoscitive

Sul sedile si trovano due targhette conoscitive – una sul piano di seduta e l'altra sull'unità di azionamento. La targhetta del piano di seduta si trova sotto il piano, quella dell'unità di azionamento sul suo retro. Oltre alle indicazioni tecniche generali sulle targhette Akkulift® sono riportate due indicazioni importanti per la manutenzione, riparazione e in caso di garanzia:

 (WW/YY) settimana e anno di produzione del sedile Akkulift®

SN numero di serie del sedile Akkulift®

 Tipo di elemento applicativo (B)

## Avvertenza sulle Istruzione per l'uso

Le presenti Istruzioni per l'uso sono state redatte con particolare cura. Non si garantisce tuttavia la correttezza delle immagini, dei disegni, delle caratteristiche tecniche e dei valori elettrici.

Non rispondiamo inoltre di eventuali errori di stampa.

La riproduzione anche parziale delle presenti Istruzioni per l'uso è permessa soltanto in seguito a nostra preventiva autorizzazione per iscritto.

Con riserva di modifiche tecniche e salvo errori.



Abbassare il sedile Akkulift® .....	13	Lubrificazione .....	16
Abbassamento .....	5	Maniglia .....	8
Accessori e parti di ricambio .....	23	Magazzinaggio .....	6, 12
Alette .....	10	Manutenzione .....	16
Appendice .....	19	Manutenzione del carica-batteria .....	17
Asta di sollevamento .....	4, 15	Messa in esercizio .....	6
Bagno persone .....	4	Norme di sicurezza .....	5
Bagno .....	13, 14	Piano di seduta .....	3, 19
Basse temperature .....	18	Prima installazione .....	7
Batteria ricaricabile .....	4, 9, 17	Pericolo di esplosione e incendio .....	5
Batteria, magazzinaggio .....	18	Poggiacapo .....	11
Bordo della vasca .....	5, 13	Portatori handicap fisico .....	5
Capacità batteria carica .....	12	Pulizia .....	16
Caricamento batteria .....	17	Rivenditori specializzati .....	5
Carica-batterie .....	4, 17	Ricerca guasti .....	21
Caratteristiche tecniche .....	19	Ricerca guasti, avvertenze importanti .....	21
Clausole di garanzia .....	22	Riparazioni .....	4
Comando manuale .....	3, 8,	Rivestimenti .....	10
Compatibilità elettromagnetica .....	5	Schienale .....	3, 8, 9, 15
Cuscinetti esenti da manutenzione .....	16	Sicurezza .....	4
Descrizione del prodotto .....	3	Sedile al freddo in auto .....	18
Detergenti .....	16	Separazione materiali .....	22
Disimballaggio .....	6	Smaltimento.....	22
Disinfettanti .....	16	Sollevamento .....	5
Dispositivo di rotazione e trasferimento .....	23	Spia lampeggia lentamente, giallo .....	12
Dispositivo di rotazione .....	23	Spia lampeggia rapidamente, rosso .....	12
Entrare nella vasca da bagno .....	7	Spiegazione simboli .....	24
Estrarre il sedile dalla vasca da bagno.....	14	Spia GIALLA .....	12
Falde di ventilazione .....	15	Spia VERDE .....	12
Fine corsa superiore .....	13	Tasto ON .....	13
Fine corsa inferiore .....	13	Tasto giallo .....	13
Garanzia .....	4	Tasto rosso .....	13
Guasti .....	5	Trasporto .....	6, 18
Impiego ripetuto/riciclaggio .....	22	Targhette conoscitive .....	24
Impiego mobile .....	18	Tasto blu .....	13
Indirizzi utili .....	28	Utilizzo .....	6
Installazione .....	6, 7	Ventose .....	6, 7, 13, 15, 23
Istruzioni per l'uso .....	24		

Notes · Notes · Notas · Note



Notes · Notes · Notas · Note

---

---

# Addresses · Direcciones · Adresses · Indirizzi utili



## **Drive Medical GmbH & Co. KG**

Leutkircher Straße 44  
88316 Isny/Allgäu

Tel. 075 62/97 24-0

Fax 075 62/97 24 25

Mail [info@drivemedical.de](mailto:info@drivemedical.de)

Web [www.drivemedical.de](http://www.drivemedical.de)

Please enter the address of your specialist dealer:

Anote aquí la dirección de su distribuidor:

Veillez inscrire ici l'adresse de votre revendeur:

Annotare qui l'indirizzo del rivenditore specializzato:

Art. No. 460900521 · As of · Estado al · A partier de · Aggiornamento: 08/2011

© 2008 by Drive Medical GmbH & Co. KG