



MOPEDIA®

MA MP090_MP091_MP092_MP093_MP095_MP097 03 B_ITA_01 2022

LETTI DEGENZA

MANUALE DI ISTRUZIONI

Serie
ibisco

INDICE

1. CODICI	PAG.3
2. INTRODUZIONE.....	PAG.3
3. DESTINAZIONE D'USO	PAG.3
4. DICHIARAZIONE DI CONFORMITÀ UE	PAG.3
4.1 Norme e direttive di riferimento.....	pag. 4
5. AVVERTENZE GENERALI	PAG.4
6. SIMBOLOGIA UTILIZZATA.....	PAG.4
7. DESCRIZIONE GENERALE	PAG.5
7.1 Vista ed elenco delle parti MP090 - MP091 - MP095	pag. 5
7.2 Vista ed elenco delle parti MP092 - MP093.....	pag. 5
7.3 Vista ed elenco delle parti MP097	pag. 6
8. MONTAGGIO/SMONTAGGIO.....	PAG.6
8.1 Montaggio MP090 - MP091 - MP092 - MP093	pag. 6
8.2 Montaggio MP095	pag. 8
8.3 Montaggio MP097.....	pag. 9
8.4 Smontaggio MP090 - MP091 - MP092 - MP093 - MP095 - MP097	pag. 11
9. PRIMA DI OGNI USO	PAG.11
10. AVVERTENZE PER L'UTILIZZO	PAG.11
11. MODALITÀ D'USO.....	PAG.11
11.1 Regolazione dell'alzatesta (per tutti i modelli)	pag. 11
11.2 Regolazione dell'alzagambe (solo per MP091 - MP093 - MP095).....	pag. 12
11.3 Regolazione dell'alzagambe MP097	pag. 12
11.4 Scelta del materasso.....	pag. 12
12. MANUTENZIONE	PAG.12
13. PULIZIA E DISINFEZIONE	PAG.12
13.1 Pulizia.....	pag. 12
13.2 Disinfezione	pag. 12
14. CONDIZIONI DI SMALTIMENTO GENERALI	PAG.13
14.1 Avvertenze per il corretto smaltimento del prodotto	pag. 13
ai sensi della direttiva europea 2012/19/UE:	pag. 13
15. CARATTERISTICHE TECNICHE	PAG.13
15.1 Dimensioni	pag. 13
15.2 Specifiche tecniche	pag. 15
16. RISOLUZIONE PROBLEMI.....	PAG.15
16.1 Sintomi	pag. 15
16.2 Sintomi	pag. 16
17. GARANZIA	PAG.16
17.1 Riparazioni.....	pag. 16
18. RICAMBI.....	PAG.16
19. CLAUSOLE ESONERATIVE.....	PAG.17

 Dispositivo medico di classe I
REGOLAMENTO (UE) 2017/745 DEL PARLAMENTO EUROPEO E DEL CONSIGLIO
 del 5 aprile 2017 relativo ai dispositivi medici

1. CODICI

- MP090** - Letto degenza a 1 manovella (IBISCO 1)
MP091 - Letto degenza a 2 manovelle (IBISCO 2)
MP092 - Letto degenza a 1 manovella - Smontabile (IBISCO 1s)
MP093 - Letto degenza a 2 manovelle - Smontabile (IBISCO 2s)
MP095 - Letto degenza 2 manovelle - (IBISCO 2e)
MP097 - Letto degenza elettrico (IBISCO 3)

2. INTRODUZIONE

Grazie per aver scelto un letto da degenza della linea MOPEDIA by Moretti. I letti da degenza MOPEDIA by Moretti sono stati progettati e realizzati per soddisfare tutte le vostre esigenze per un utilizzo pratico, corretto e sicuro. Questo manuale contiene dei piccoli suggerimenti per un corretto uso del dispositivo da voi scelto e dei preziosi consigli per la vostra sicurezza. Si consiglia di leggere attentamente la totalità del presente manuale prima di usare il letto da degenza da voi acquistato. In caso di dubbi vi preghiamo di contattare il rivenditore, il quale saprà aiutarvi e consigliarvi correttamente.

NOTA Controllare che tutte le parti del prodotto non abbiano subito danni durante la spedizione. In caso di danni non utilizzare il prodotto e contattare il rivenditore per ulteriori istruzioni

3. DESTINAZIONE D'USO

I letti da degenza MOPEDIA sono destinati per la degenza di persone ricoverate per motivi di salute presso enti, strutture di tipo ospedaliero e/o assistenziale sanitario o in ambito domiciliare.

ATTENZIONE!

- E' vietato l'utilizzo del seguente dispositivo per fini diversi da quanto definito nel seguente manuale.
- Moretti S.p.A. declina qualsiasi responsabilità su danni derivanti da un uso improprio del dispositivo o da un uso diverso da quanto indicato nel presente manuale
- Il produttore si riserva il diritto di apportare modifiche al dispositivo e al seguente manuale senza preavviso allo scopo di migliorarne le caratteristiche

4. DICHIARAZIONE DI CONFORMITÀ UE

La MORETTI SpA dichiara sotto la sua esclusiva responsabilità che i prodotti fabbricati ed immessi in commercio dalla stessa MORETTI SpA, e facenti parte della famiglia LETTI IBISCO sono conformi alle disposizioni applicabili del regolamento 2017/745 sui DISPOSITIVI MEDICI del 5 aprile 2017.

A tal scopo la MORETTI SpA garantisce e dichiara sotto la propria esclusiva responsabilità quanto segue:

1. I dispositivi in oggetto soddisfano i requisiti generali di sicurezza e prestazione così come richiesti dall'allegato I del regolamento 2017/745 come prescritto dall'allegato IV del suddetto regolamento.
2. I dispositivi in oggetto NON SONO STRUMENTI DI MISURA.
3. I dispositivi in oggetto NON SONO DESTINATI AD INDAGINI CLINICHE.
4. I dispositivi in oggetto vengono commercializzati in confezione NON STERILE.
5. I dispositivi in oggetto sono da considerarsi come appartenenti alla classe I in conformità a quanto stabilito dall'allegato VIII del suddetto regolamento.
6. La MORETTI SpA mantiene e mette a disposizione delle Autorità Competenti, per almeno 10 anni dalla data di fabbricazione dell'ultimo lotto, la documentazione tecnica comprovante la conformità al regolamento 2017/745.

Nota: I codici completi di prodotto, il codice di registrazione del Fabbricante (SRN), il codice UDI-DI di base ed eventuali riferimenti a norme utilizzate sono riportati nella Dichiarazione di Conformità UE che MORETTI SPA emette e rende disponibile attraverso i propri canali.

4.1 Norme e direttive di riferimento

Tutti i Test di sicurezza prescritti dalla norma UNI CEI 60601-2 -52 sono stati eseguiti con un materasso in poliuretano espanso Densità 30 kg/m³, dimensioni L:(3x)63 tot.195 P:85 H:12,5 cm.

5. AVVERTENZE GENERALI



ATTENZIONE!

• Prestare sempre molta attenzione alla presenza di parti in movimento che potrebbero causare intrappolamenti agli arti e lesioni personali

- Per un utilizzo corretto del dispositivo fare riferimento attentamente al seguente manuale
- Per un utilizzo corretto del dispositivo consultare sempre il vostro medico o terapeuta
- Mantenere il prodotto imballato lontano da qualsiasi fonte di calore in quanto l'imballo è fatto di cartone
- La vita utile del dispositivo è determinata dall'usura di parti non riparabili e/o sostituibili
- Prestare sempre attenzione alla presenza di bambini.
- L'utilizzatore e/o il paziente dovrà segnalare qualsiasi incidente grave verificatosi in relazione al dispositivo al fabbricante e all'autorità competente dello Stato membro in cui l'utilizzatore e/o il paziente è stabilito.

6. SIMBOLOGIA UTILIZZATA



Codice prodotto



Identificativo univoco del dispositivo



Marchio CE



Fabbricante



Lotto di produzione



Leggere il manuale per le istruzioni



Dispositivo Medico



Condizioni di smaltimento



Attenzione



Data di produzione



Smaltimento prodotto secondo la direttiva CE/19/2012



Carico max



Portata max



Classe di Isolamento



Protezione da corpi solidi maggiori di 12 mm



Parte applicata di tipo B

7. DESCRIZIONE GENERALE

7.1 Vista ed elenco delle parti MP090 - MP091 - MP095

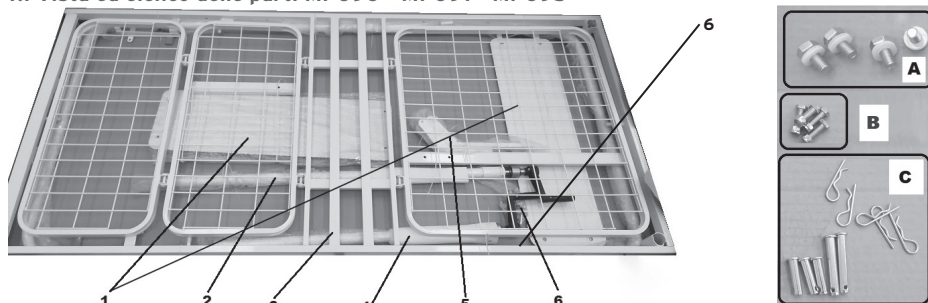

1. Testiera/Pediera (2pz)
2. Manovella alzatesta (1pz)
3. Rete letto (1pz)
4. Manovella alzagambe (1pz)
5. Staffe per tubi manovella (2pz)
6. Kit Viti

(Fig.1) (foto a scopo illustrativo)

- A. Viti per fissare la manovella al telaio del letto (4pz)
- B. Viti per fissare la rete del letto alla testiera/pediera (4pz)
- C. Perni + coppiglie per fissare le staffe alla rete del letto e i tubi manovella (5pz)

7.2 Vista ed elenco delle parti MP092 - MP093

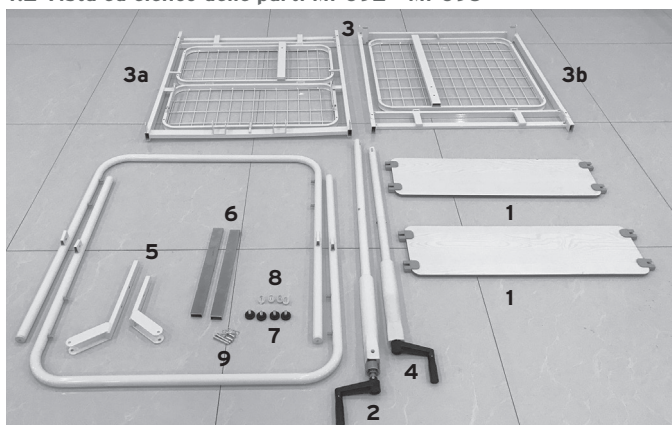

(Fig.2) (foto a scopo illustrativo)

1. Pannelli (2pz)
2. Manovella alzatesta (1pz)
3. Rete letto (1pz)
 - 3a. parte piedi - 3b. parte testa
4. Manovella alzagambe (1pz)
5. Staffe per tubi manovella (2pz)
6. Staffe per fissaggio
7. Manopole di fissaggio
8. Kit viti per fissaggio manovelle al letto
9. Perni + coppiglie per fissare le staffe alla rete del letto e i tubi manovella (5pz)

7.3 Vista ed elenco delle parti MP097

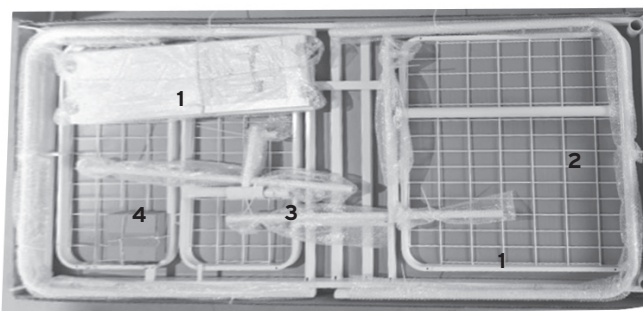

(Fig.3)
(foto a scopo illustrativo)

1. Pannelli (2pz)
2. Rete letto (1pz)
3. Kit staffe assemblaggio centralina/motore
4. Pacco contenente la parte elettrica

8. MONTAGGIO/SMONTAGGIO

8.1 Montaggio MP090 - MP091 - MP092 - MP093

Nota Le illustrazioni per il montaggio e le regolazioni sono riferite al letto da degenza a 2 manovelle. Le operazioni di montaggio e di regolazione riportate sono valide anche per il letto da degenza a 1 manovella.

- 1) Disimballare il prodotto e verificare che il contenuto corrisponda alla descrizione come riportata al capoverso 7.1 per MP090, MP091, e capoverso 7.2 per MP092, MP093;
- 2) Inserire i supporti nella struttura del letto e fissarli con le viti a manopola nere (solo per modelli MP092-MP093) (Fig.4);
- 3) Avvitare i bulloni "A" per fissare il meccanismo della manovella sulla rete del letto (Fig.5);

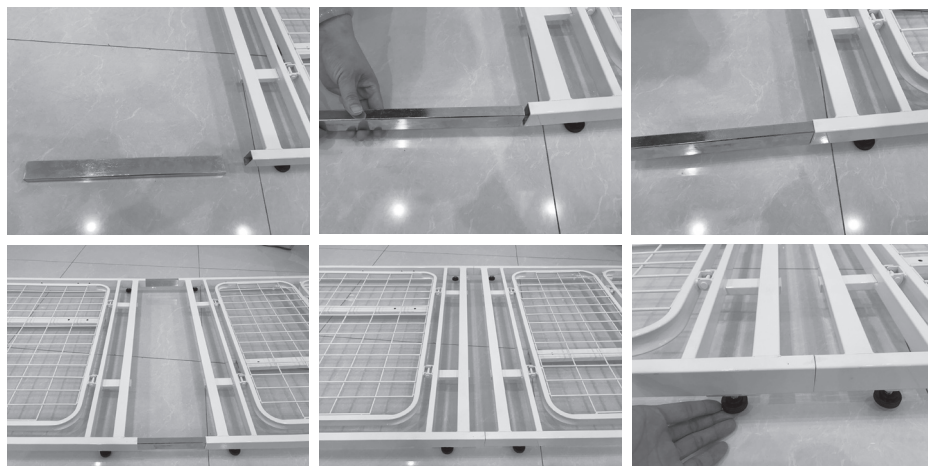

(Fig.4) (foto a scopo illustrativo)

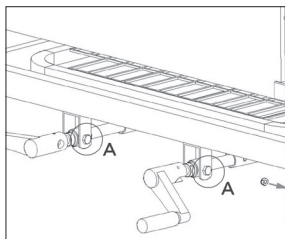

(Fig.5) (foto a scopo illustrativo)

4) Inserire le staffe sul telaio del letto e fissarle tramite perni e coppie "C" (Fig.6-7);

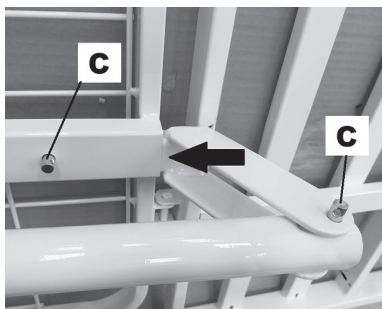

(Fig.6) (foto a scopo illustrativo)

(Fig.7) (foto a scopo illustrativo)

5) Agganciare i pannelli alla testata/pediera (Fig.8);



(Fig.8) (foto a scopo illustrativo)

6) Montare la testata e la pediera sorreggendole ed innestando direttamente su di esse le baionette del telaio base (Fig.9);

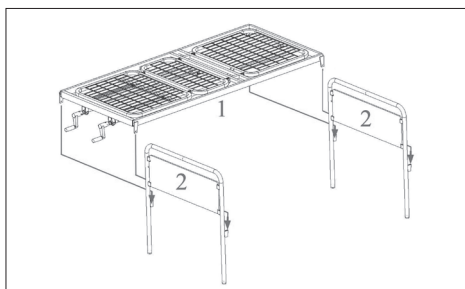

(Fig.9) (foto a scopo illustrativo)

7) Bloccare la testata e la pediera tramite i 4 bulloni e dadi "B" in dotazione (Fig.10);

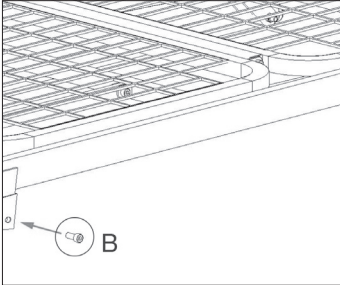

(Fig.10) (foto a scopo illustrativo)

8) A questo punto il vostro letto è completamente assemblato e pronto all'uso.



8.2 Montaggio MP095

- 1) Disimballare il prodotto e verificare che il contenuto corrisponda alla descrizione come riportata al capoverso 7.1
- 2) Inserire le lamiere in ferro, poste ai vertici del telaio, nelle apposite sedi in base all'altezza desiderata (Fig.11);
- 3) Assemblare poi i pannelli di testiera e pediera (Fig.12);

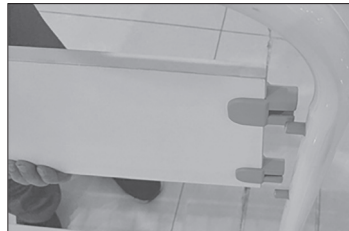
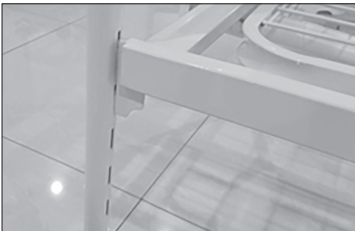

(Fig.11) (foto a scopo illustrativo)

(Fig.12) (foto a scopo illustrativo)

- 4) Montare le maniglie di regolazione delle sezioni (sx sezione gambe più corta, dx sezione schiena più lunga), utilizzando le viti esagonali M10*20 + rondella 10.5 + guarnizione in plastica 10.5*4, (Fig.13-14);

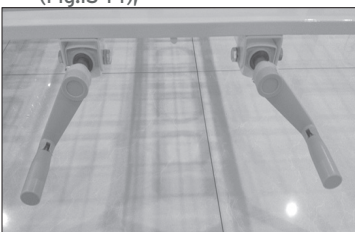

(Fig.13) (foto a scopo illustrativo)

(Fig.14) (foto a scopo illustrativo)



(Fig.15) (foto a scopo illustrativo)

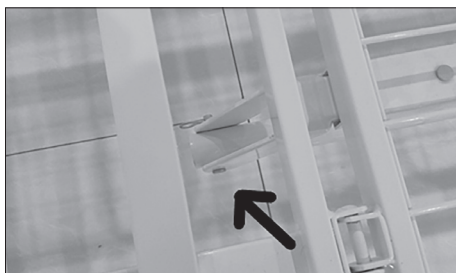

(Fig.16) (foto a scopo illustrativo)

- 5) Inserire i tubolari rettangolari all'interno delle medesime sedi e fissarli con i perni di 10.5 + morsetti (Fig.15). Prestare attenzione che le lamiere inclinate di 45°, poste all'estremità, combacino con il relativo punto di aggancio posto sui tubolari circolari collegati alle maniglie di regolazione;
- 6) Bloccare adesso il tubolare circolare nella relativa sede tramite l'utilizzo dei perni da 10.5 + i relativi morsetti (fig.16);
- 7) A questo punto il vostro letto è completamente assemblato e pronto all'uso.

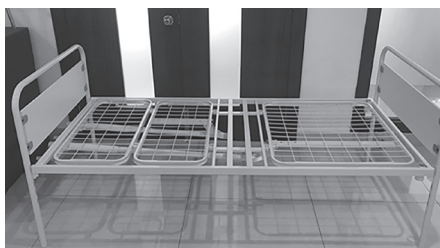

8.3 Montaggio MP097

- 1) Disimballare il prodotto e verificare che il contenuto corrisponda alla descrizione come riportata al capoverso 7.3
- 2) Inserire le lamiere in ferro poste ai vertici del telaio nelle apposite sedi come in fig.17;
- 3) Serrare le due parti appena unite con le viti M6x25 esagonali + rondella d. 6.5 e dado M6 come in fig.18;
- 4) Assemblare poi i pannelli di testiera e pediera come in fig. 19;



(Fig.17)
(foto a scopo illustrativo)



(Fig.18)

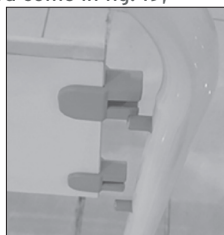

(Fig.19)

- 5) Bloccare le basi di alloggiamento dell'albero di motorizzazione utilizzando le viti M8x15 + rondelle d. 8.5 in dotazione come in fig.20;
- 6) Assicurarsi di aver posizionato correttamente le basi di alloggiamento, tutte con il lato obliquo rivolto verso le gambe del letto come in fig.20a;

**(Fig.20)****(Fig.20a)**

(foto a scopo illustrativo)

7) Dopodiché assemblare l'albero rotante, sul quale alloggerà poi l'attuatore, all'interno delle basi appena predisposte (fig.21);

8) Posizionare adesso l'attuatore nella posizione di normale funzionamento (fig.22);

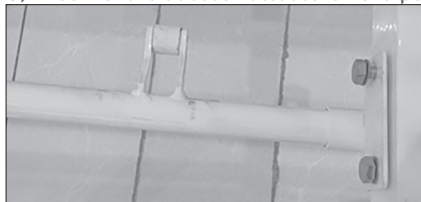
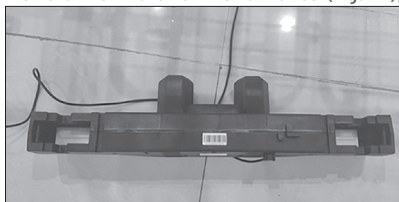
**(Fig.21)** (foto a scopo illustrativo)**(Fig.22)** (foto a scopo illustrativo)

9) Inserire dopodiché entrambi i bracci di movimentazione (corto e lungo) all'interno dei rispettivi fori come in fig. 23 ed 24);

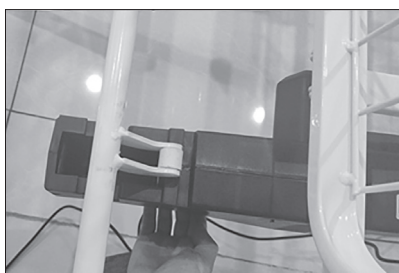
**(Fig.23)** (foto a scopo illustrativo)**(Fig.24)** (foto a scopo illustrativo)

10) Riporre adesso i rispettivi coperchi delle sedi dei bracci appena inseriti come in fig.25;

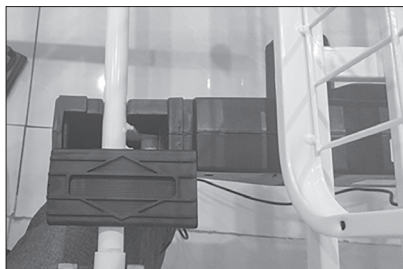
**(Fig.25)** (foto a scopo illustrativo)

11) A questo punto il vostro letto è completamente assemblato e pronto all'uso.

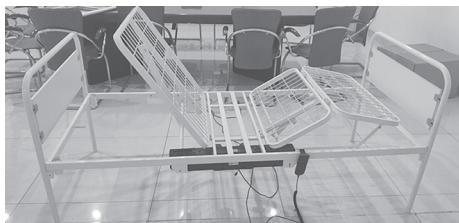

8.4 Smontaggio MP090 - MP091 - MP092 - MP093 - MP095 - MP097

Eseguire i procedimenti sopra descritti nel senso inverso.

9. PRIMA DI OGNI USO

- Verificare sempre lo stato di usura delle parti meccaniche in gioco così da garantire un utilizzo del dispositivo in totale sicurezza per persone e cose
- Verificare il corretto assemblaggio del dispositivo con particolare attenzione al corretto inserimento e bloccaggio dei bulloni della testiera e pediera
- Verificare il corretto funzionamento dell'alzatesta e dell'alzagambe

10. AVVERTENZE PER L'UTILIZZO

- Non superare per nessun motivo la portata massima ammessa;
- Quando si abbassa l'alzatesta e l'alzagambe controllare che nessuno inserisca mani, gambe o altre parti del corpo sotto la rete
- Assicurarsi che il pavimento di appoggio del letto sia uniformemente livellato
- Prima di effettuare qualsiasi intervento sia di pulizia, di manutenzione o semplicemente di spostamento del letto disconnettere la spina della tensione di rete
- Non utilizzare prese multiple mobili aggiuntive o cavi di prolunga
- Non collegare al letto alcuni dispositivi elettrici non previsti dal funzionamento normale

11. MODALITÀ D'USO

11.1 Regolazione dell'alzatesta (per tutti i modelli)

- Estrarre la manovella verso l'esterno
- Per sollevare l'alzatesta ruotare la maniglia in senso orario (Fig.26), mentre per abbassarla ruotare in senso antiorario (Fig.27).

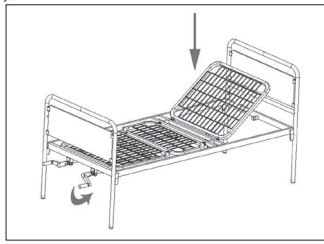
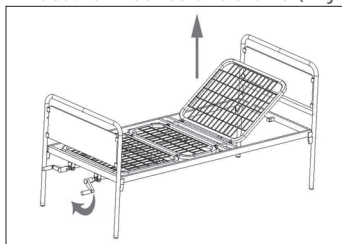

(Fig.26) (foto a scopo illustrativo) **(Fig.27)** (foto a scopo illustrativo)

- Finita la regolazione riportare la manovella verso l'interno. La sporgenza della manovella potrebbe causare lesioni all'operatore.



ATTENZIONE!

Quando si arriva a fine corsa di regolazione dell'alzatesta sia alzando che abbassando, si avverte un indurimento della manovella. Non procedere ulteriormente con la rotazione in quanto si potrebbero danneggiare gli organi meccanici dell'alzatesta!

11.2 Regolazione dell'alzagambe (solo per MP091 - MP093 - MP095)

- Estrarre la manovella verso l'esterno
- Per sollevare l'alzagambe ruotare la maniglia in senso orario (Fig.28), procedere in senso antiorario per abbassarlo (Fig.29).

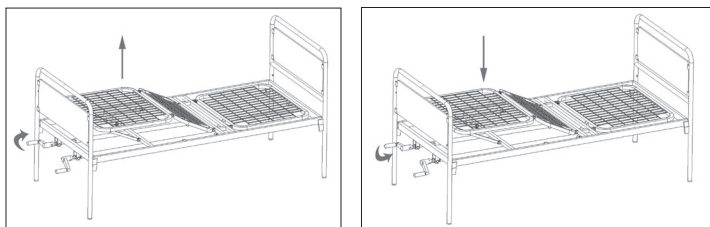

(Fig.28) (foto a scopo illustrativo) **(Fig.29)** (foto a scopo illustrativo)

N.B. Quando si arriva a fine corsa di regolazione dell'alzagambe sia alzando che abbassando, si avverte un indurimento della manovella. Non procedere ulteriormente con la rotazione in quanto si potrebbero danneggiare gli organi meccanici dell'alzagambe!

11.3 Regolazione dell'alzagambe MP097

Per sollevare la sezione gambe del letto premere il relativo pulsante sul telecomando collegato al letto.

11.4 Scelta del materasso

Utilizzare sempre materassi le cui caratteristiche siano conformi ai requisiti normativi di riferimento, le sue dimensioni siano non superiori o particolarmente inferiori a quelli del letto. Tutti i materassi della linea Levitas by MORETTI sono adatti ai letti IBISCO.

NOTA: L'uso di materassi non compatibili può causare pericoli. Consultare le istruzioni per l'uso.

12. MANUTENZIONE

I dispositivi della linea MOPEDIA by Moretti al momento dell'immissione in commercio sono controllati accuratamente e provvisti di marchio CE. Per la sicurezza del paziente e del medico si raccomanda di far controllare dal produttore o da un laboratorio autorizzato, almeno ogni 2 anni, l'idoneità all'uso del vostro prodotto. In caso di riparazione devono essere utilizzati soltanto ricambi ed accessori originali.

- È estremamente importante che il letto sia controllato al primo utilizzo. In particolare si prega di controllare che tutte le viti e bulloni siano ben stretti.
- Che le parti meccaniche del letto siano in grado di muoversi correttamente (poggia testa/gambe, manovelle etc...).
- Le parti meccaniche (cerniere) devono essere verificate mensilmente e lubrificate con un goccio di olio al fine di favorire la scorrevolezza e la resistenza all'usura.

13. PULIZIA E DISINFEZIONE

13.1 Pulizia

Per pulire il prodotto, utilizzare esclusivamente un panno imbevuto di acqua ed asciugare con un panno pulito ed asciutto o con acqua tiepida e sapone neutro.



ATTENZIONE!

Non usare sostanze abrasive, acidi, alcool, detersivi a base di cloro, disinfettanti ed acetone, perché tali sostanze provocano l'abrasione delle parti in plastica e l'arrugginimento delle superfici metalliche.

Il fabbricante non sarà responsabile per il danneggiamento causato dall'utilizzo di materiali che possano deteriorare la superficie del prodotto o da corrosivi chimici utilizzati durante la pulizia.

13.2 Disinfezione

Se necessario, effettuare la disinfezione del prodotto utilizzando un delicato detersivo disinfettante.

14. CONDIZIONI DI SMALTIMENTO GENERALI

In caso di smaltimento del dispositivo non usare mai i normali sistemi di conferimento dei rifiuti solidi urbani. Si raccomanda di smaltire il dispositivo attraverso le comuni isole ecologiche comunali per le previste operazioni di riciclo dei materiali utilizzati.

14.1 Avvertenze per il corretto smaltimento del prodotto ai sensi della direttiva europea 2012/19/UE:

Alla fine della sua vita utile il prodotto non deve essere smaltito insieme ai rifiuti urbani. Può essere consegnato presso gli appositi centri di raccolta differenziata predisposti dalle amministrazioni comunali, oppure presso i rivenditori che forniscono questo servizio. Smaltire separatamente il prodotto consente di evitare possibili conseguenze negative per l'ambiente e per la salute derivanti da un suo smaltimento inadeguato e permette di recuperare i materiali di cui è composto al fine di ottenere un importante risparmio di energie e di risorse. Per rimarcare l'obbligo di smaltire separatamente le apparecchiature elettromedicali, sul prodotto è riportato il marchio del contenitore di spazzatura mobile sbarrato.

15. CARATTERISTICHE TECNICHE

15.1 Dimensioni

MP090 - MP092

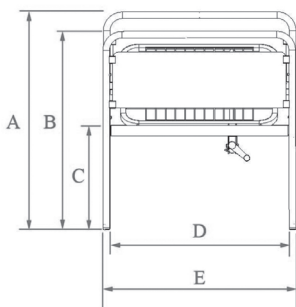
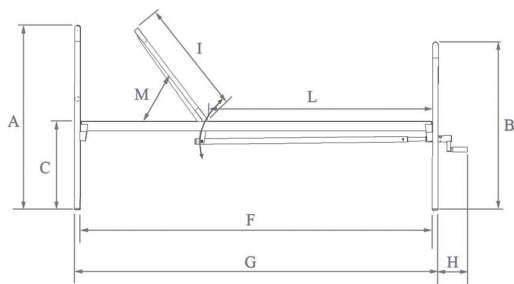

- A - Altezza max alla testiera 93 cm
- B - Altezza max alla pediera 93 cm
- C - Altezza piano rete da terra 46 cm
- D - Larghezza piano rete 89 cm
- E - Larghezza max letto 90 cm
- F - Lunghezza max piano rete 198 cm
- G - Lunghezza max letto 204 cm
- H - Sporgenza maniglia estratta 4 cm
- I - Lunghezza rete schienale 74 cm
- L - Lunghezza rete piano fisso 117 cm
- M - Angolazione max alzatesta $0^{\circ}-80^{\circ}\pm 5^{\circ}$

MP091 - MP093

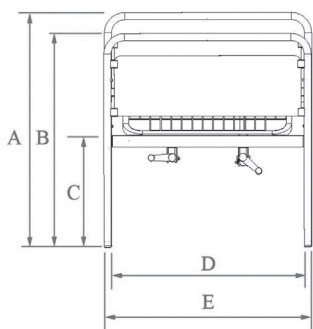
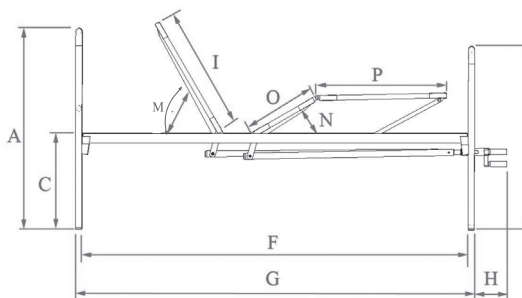

- A - Altezza max alla testiera 93 cm
- B - Altezza max alla pediera 93 cm
- C - Altezza piano rete da terra 46 cm
- D - Larghezza piano rete 89 cm
- E - Larghezza max letto 90 cm
- F - Lunghezza max piano rete 198 cm
- G - Lunghezza max letto 204 cm
- H - Sporgenza maniglia estratta 4 cm
- I - Lunghezza rete schienale 74 cm
- M - Angolazione max alzatesta $0^{\circ}-80^{\circ}\pm 5^{\circ}$
- N - Angolazione max alzagambe $0^{\circ}-40^{\circ}\pm 5^{\circ}$
- O - Lunghezza rete appoggio femorale 39 cm
- P - Lunghezza rete appoggio piede 39 cm

MP095 - MP097

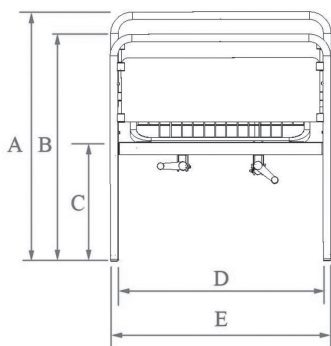
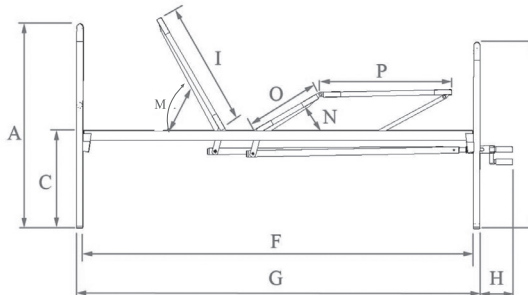

- A - Altezza max alla testiera 93 cm
- B - Altezza max alla pediera 93 cm
- C - Altezza piano rete da terra 46 cm
- D - Larghezza piano rete 89 cm
- E - Larghezza max letto 90 cm
- F - Lunghezza max piano rete 198 cm
- G - Lunghezza max letto 204 cm
- H - Sporgenza maniglia estratta 4 cm
- I - Lunghezza rete schienale 74 cm
- M - Angolazione max alzatesta $0^{\circ}-80^{\circ}\pm 5^{\circ}$
- N - Angolazione max alzagambe $0^{\circ}-40^{\circ}\pm 5^{\circ}$
- O - Lunghezza rete appoggio femorale 39 cm
- P - Lunghezza rete appoggio piede 39 cm

15.2 Specifiche tecniche

MP090 - MP092

Telaio base:	Struttura in tubolare rettangolare di acciaio 40x20 mm verniciato a polveri.
Rete:	Realizzata in acciaio elettrosaldato (filo con spessore 4 mm)
Testata/Pediera:	Realizzate in tubolare di acciaio diametro 30 mm verniciate a polveri.
Pannelli:	In MDF nobilitato colore chiaro
Regolazioni :	Inclinazione schienale da 0 a 80° max
Peso testata:	Circa 4 Kg
Peso pediera:	Circa 4 Kg
Peso telaio base:	Circa 29 Kg
Peso:	Circa 37 Kg
Carico max sopportabile:	135 Kg

MP091 - MP093 - MP095

Telaio base:	Struttura in tubolare rettangolare di acciaio 40x20 mm verniciato a polveri.
Rete:	Realizzata in acciaio elettrosaldato (filo con spessore 4 mm)
Testata/Pediera:	Realizzate in tubolare di acciaio rotondo diametro 30 mm verniciate a polveri.
Pannelli:	In MDF nobilitato colore chiaro
Regolazioni :	Inclinazione schienale da 0 a 80° max Inclinazione alzagambe da 0 a 40° max
Peso testata:	Circa 4 Kg
Peso pediera:	Circa 4 Kg
Peso telaio base:	Circa 31 Kg
Peso:	Circa 39 Kg
Carico max sopportabile:	135 Kg

MP097

Telaio base:	Struttura in tubolare rettangolare di acciaio 40x20 mm verniciato a polveri.
Rete:	Realizzata in acciaio elettrosaldato (filo con spessore 4 mm)
Testata/Pediera:	Realizzate in tubolare di acciaio rotondo diametro 30 mm verniciate a polveri.
Pannelli:	In MDF nobilitato colore chiaro
Regolazioni :	Inclinazione schienale da 0 a 80° max Inclinazione alzagambe da 0 a 40° max
Peso testata:	Circa 4 Kg
Peso pediera:	Circa 4 Kg
Peso telaio base:	Circa 31 Kg
Peso:	Circa 39 Kg
Carico max sopportabile:	135 Kg

16. RISOLUZIONE PROBLEMI

16.1 Sintomi

Nessun comando funzionante

PROBABILI CAUSE

1. La spina elettrica non è collegata alla presa tensione di rete
2. Il telecomando non è collegato alla centralina
3. Probabile difetto al telecomando o centralina

SOLUZIONE

1. Collegare la spina elettrica
2. Controllare ed eventualmente collegare il telecomando alla centralina
3. Contattare il centro assistenza per una diagnosi più precisa del problema

16.2 Sintomi

L'alzatesta e/o alzagambe elettrico non funziona

PROBABILI CAUSE

1. L'attuatore alzatesta non è collegato alla centralina
2. L'attuatore o telecomando o centralina possono essere difettosi

SOLUZIONE

1. Controllare ed eventualmente collegare l'attuatore alla centralina
2. Contattare il centro assistenza per una diagnosi più precisa del problema

17. GARANZIA

Tutti i prodotti Moretti sono garantiti da difetti di materiale o fabbricazione per un periodo di 2 (due) anni dalla data di vendita del prodotto, salvo eventuali esclusioni e limitazioni specificate di seguito. Questa garanzia non è valida in caso di uso improprio, abuso o modifica del prodotto e per la mancata aderenza alle istruzioni per l'uso. La corretta destinazione d'uso del prodotto è indicata nel manuale d'uso. Moretti non è responsabile di danni risultanti, di lesioni personali o quant'altro causato o relativo all'installazione e/o all'uso dell'apparecchiatura non scrupolosamente conforme alle istruzioni riportate nei manuali per l'installazione, il montaggio e l'uso. Moretti non garantisce i prodotti Moretti contro danni o difetti nelle seguenti condizioni: calamità naturali, operazioni di manutenzione o riparazione non autorizzate, danni derivanti da problemi dell'alimentazione elettrica (dove prevista), utilizzo di parti o componenti non forniti da Moretti, mancata aderenza alle linee guida e istruzioni per l'uso, modifiche non autorizzate, danni di spedizione (diversa dalla spedizione originale da Moretti), oppure dalla mancata esecuzione della manutenzione così come indicato nel manuale. Non sono coperti da questa garanzia componenti usurabili se il danno è da imputarsi al normale utilizzo del prodotto.

17.1 Riparazioni

-Riparazione in garanzia-

Nel caso in cui un prodotto Moretti presenti difetti di materiale o fabbricazione durante il periodo di garanzia, Moretti valuterà con il cliente se il difetto del prodotto è coperto dalla garanzia. Moretti, a sua insindacabile discrezione, può sostituire o riparare l'articolo in garanzia, presso un rivenditore Moretti specificato o presso la propria sede. I costi della manodopera relativi alla riparazione del prodotto possono essere a carico di Moretti se si determina che la riparazione ricade nell'ambito della garanzia. Una riparazione o sostituzione non rinnova né proroga la garanzia.

-Riparazione di un prodotto non coperto dalla garanzia.-

Si può restituire, affinché sia riparato, un prodotto non coperto dalla garanzia solo dopo aver ricevuto autorizzazione preventiva dal servizio clienti Moretti. I costi della manodopera e di spedizione relativi a una riparazione non coperta dalla garanzia saranno completamente a carico del cliente o del rivenditore. Le riparazioni su prodotti non coperti dalla garanzia sono garantite per 6 (sei) mesi, a decorrere dal giorno in cui si riceve il prodotto riparato.

-Prodotti non difettosi-

Il cliente sarà avvisato se, dopo avere esaminato e provato un prodotto restituito, Moretti conclude che il prodotto non è difettoso. Il prodotto sarà restituito al cliente e saranno a suo carico i costi di spedizione dovuti alla restituzione.

18. RICAMBI

I ricambi originali Moretti sono garantiti per 6 (sei) mesi a decorrere dal giorno in cui si riceve il ricambio.

19. CLAUSOLE ESONERATIVE

Salvo quanto specificato espressamente in questa garanzia ed entro i limiti di legge, Moretti non offre nessun'altra dichiarazione, garanzia o condizione, espressa o implicita, comprese eventuali dichiarazioni, garanzie o condizioni di commerciabilità, idoneità per uno scopo particolare, non violazione e non interferenza. Moretti non garantisce che l'uso del prodotto Moretti sarà ininterrotto o senza errori. La durata di eventuali garanzie implicite che possano essere imposte dalle norme di legge è limitata al periodo di garanzia, nei limiti delle norme di legge. Alcuni stati o paesi non permettono limitazioni sulla durata di una garanzia implicita oppure l'esclusione o la limitazione di danni accidentali o indiretti in relazione a prodotti per i consumatori. In tali stati o paesi, alcune esclusioni o limitazioni di questa garanzia possono non applicarsi all'utente. La presente garanzia è soggetta a variazioni senza preavviso.

**CERTIFICATO DI GARANZIA**

Prodotto _____

Acquistato in data _____

Rivenditore _____

Via _____ Località _____

Venduto a _____

Via _____ Località _____

 **MORETTI S.P.A.**

Via Bruxelles, 3 - Meleto 52022 Cavriglia (Arezzo) Tel. +39 055 96 21 11

www.morettispa.com email: info@morettispa.com**MADE IN P.R.C.**



MOPEDIA®

MA MP090_MP091_MP092_MP093_MP097 03 B_ENG_01 2022

HOSPITAL BED

INSTRUCTION MANUAL

Serie
ibisco

ENGLISH

INDEX

1. CODES	PAG.3
2. INTRODUCTION	PAG.3
3. INTENDED USE	PAG.3
4. DECLARATION OF CONFORMITY	PAG.3
4.1 Standards and guidelines reference	pag. 4
5. GENERAL WARNINGS	PAG.4
6. SYMBOLS	PAG.4
7. GENERAL DESCRIPTION	PAG.5
7.1 View and List of Components MP090 - MP091 - MP095.....	pag. 5
7.2 - View and List of Components MP092 - MP093.....	pag. 5
7.3 View and list of components MP097.....	pag. 6
8. ASSEMBLING/DISASSEMBLING	PAG.6
8.1 Assembling MP090 - MP091 - MP092 - MP093.....	pag. 6
8.2 Assembling MP095	pag. 8
8.3 Assembling MP097.....	pag. 10
8.4 Disassembling MP090 - MP091 - MP092 - MP093 - MP095 - MP097.....	pag. 11
9. BEFORE TO USE	PAG.11
10. PRECAUTIONS FOR USE	PAG.11
11. HOW TO USE	PAG.12
11.1 Raising and lowering the head section (for all models).....	pag. 12
11.2 Raising and lowering the foot section (only for MPO92-MPO93).....	pag. 12
11.3 Adjusting the leg section MP097	pag. 13
11.4 Mattress selection.....	pag. 13
12. MAINTENANCE	PAG.13
13. CLEANING AND SANITISATION	PAG.13
14. CONDITIONS OF DISPOSAL	PAG.13
14.1 Warnings for the correct disposal of the product in accordance with European Directive 2012/19/EU:	pag. 13
15. TECHNICAL FEATURES	PAG.14
15.1 - Dimension.....	pag. 14
15.2 Technical specification.....	pag. 15
16. TROUBLESHOOTING	PAG.16
16.1 Symptoms	pag. 16
16.2 Symptoms.....	pag. 16
17. WARRANTY	PAG.16
17.1 Repairing.....	pag. 16
18. SPARE PARTS	PAG.17
19. EXEMPT CLAUSES	PAG.17

CE I Class Medical Device

REGULATION (EU) 2017/745 OF THE EUROPEAN PARLIAMENT AND OF THE COUNCIL
of 5 April 2017 concerning medical devices

1. CODES

- MP090** - Single-crank hospital bed (IBISCO 1)
- MP091** - Double-crank hospital bed (IBISCO 2)
- MP092** - Single-crank hospital bed - Demountable (IBISCO 1s)
- MP093** - Double-crank hospital bed - Demountable (IBISCO 2s)
- MP095** - Double-crank hospital bed (IBISCO 2e)
- MP097** - Electric hospital bed (IBISCO 3)

2. INTRODUCTION

Thank you for choosing a MOPEDIA hospital bed by Moretti S.p.A. MOPEDIA hospital beds manufactured by Moretti S.p.A. are designed to satisfy all your requirements for a practical, correct and safe use. This manual provides some useful suggestions to correctly use the device you have selected and offers valuable advices for your safety. We recommend carefully reading the entire manual before using the hospital bed you have purchased. Should you have any queries, please contact your retailer for proper advice or assistance.

NOTE: Check all parts of the product have not been damaged during shipment. In case of damage do not use the product and contact your dealer for further instructions

3. INTENDED USE

MOPEDIA hospital beds are designed for people that have been hospitalized for health reasons in institutes, hospitals and/or health assistance facilities or within a family context.

CAUTION!



- Do not use the following device for purposes other than those described in this manual.
- Moretti S.p.A. disclaims any liability for damage resulting from improper use of the device or use other than that described in this manual.
- We reserve the right to make changes to the device and this manual without notice in order to improve the characteristics.

4. DECLARATION OF CONFORMITY

Moretti S.p.A. declares under its sole responsibility that the product made and traded by Moretti S.p.A. and belonging to the group of BEDS IBISCO complies with the provisions of the regulation 2017/745 on MEDICAL DEVICES of 5 April 2017. For this purpose, Moretti S.p.A. guarantees and declares under its sole responsibility what follows:

1. The devices satisfy the requirements of general safety and performance requested by the Annex I of regulation 2017/745 as laid down by the Annex IV of the above mentioned regulation.
2. The devices ARE NOT MEASURING INSTRUMENTS.
3. The devices ARE NOT MADE FOR CLINICAL TESTS.
4. The devices are packed in NON-STERILE BOX.
5. The devices belong to class I in accordance with the provisions of Annex VIII of the above mentioned regulation
6. Moretti S.p.A. provides to the Competent Authorities the technical documentation to prove the conformity to the 2017/745 regulation, for at least 10 years from the last lot production.

Note: Complete product codes, the manufacturer registration code (SRN), the UDI-DI code and any references to used regulations are included in the EU declaration of conformity that Moretti S.p.A. releases and makes available through its channels.

4.1 Standards and guidelines reference

All safety tests required by UNI CEI 60601-2 -52 were executed with a foam mattress.
Density 30 kg / m³, size L: (3x) 63 tot.195 P: 85 H: 12.5 cm.

5. GENERAL WARNINGS



ATTENTION!

- Always pay close attention to the presence of moving parts that could cause limb entrapment and injury.

- For proper use of the device refer to this manual.
- For proper use of the device consult your doctor or therapist.
- Keep the packaged product away from any source of heat because the packaging is made of cardboard.
- The useful life of the accessory is determined by wear of parts cannot be repaired and / or replaced.
- Be careful when children are nearby.
- The user and/or the patient will have to report any serious accident that have occurred related the device to the manufacturer and appropriate authority of the State which the user and/or patient belongs to.

6. SYMBOLS



Product code



Unique Device Identification



CE mark



Manufacturer



Batch Lot



Read the instruction manual



Medical Device



Conditions of disposal



Warning



Date of production



Disposal according to ec directive 12/2012



Maximum permissible weight



Portata max



Isolation class



Protection from solid bodies greater than 12 mm



Parte applicata di tipo B

7. GENERAL DESCRIPTION

7.1 View and List of Components MP090 - MP091 - MP095

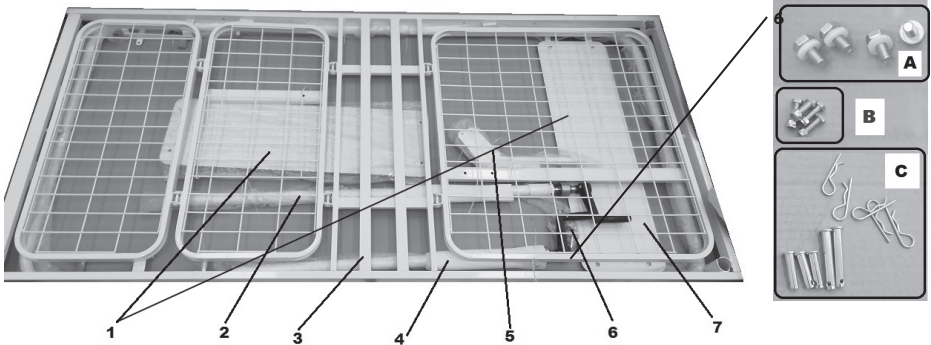

(Fig.1) (Picture with illustrative purpose only)

1. Panel board (2pcs)
2. Head lifting crank (1pc)
3. Bed frame (1pc)
4. Foot lifting crank (1pc)
5. Brackets for Crank handle (2pcs)
6. Screws kit
 - A. Screws to fix the crank to the bed frame (4pcs)
 - B. Screws to fix the bed net to the headboard/footboard (4pcs)
 - C. Pins + split pins for fixing the brackets to the bed frame and the crank tubes (5pcs)
7. Headboard / Footboard (2pcs)

7.2 - View and List of Components MP092 - MP093

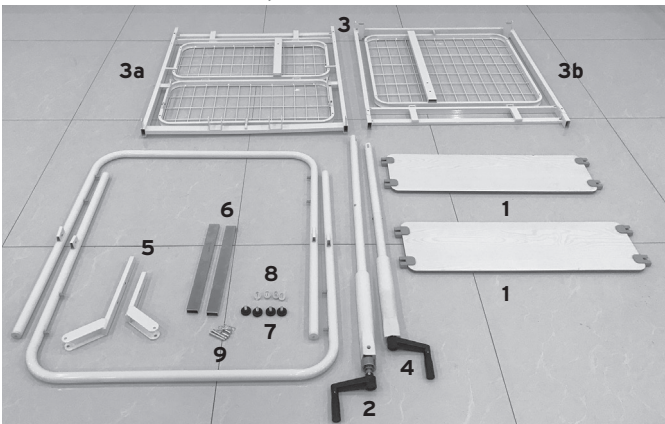

(Fig.2) (Picture with illustrative purpose only)

1. Panel board (2pcs)
2. Head lifting crank (1pc)
3. Bed frame (1pc)
 - 3a. Foot part - 3b. Head part
4. Foot lifting crank (1pz)
5. Brackets for Crank handle (2pz)
6. Fixing brackets
7. Fixing knobs
8. Screws to fix the crank to the bed frame
9. Pins + split pins for fixing the brackets to the bed frame and the crank tubes (5pcs)

7.3 View and list of components MP097

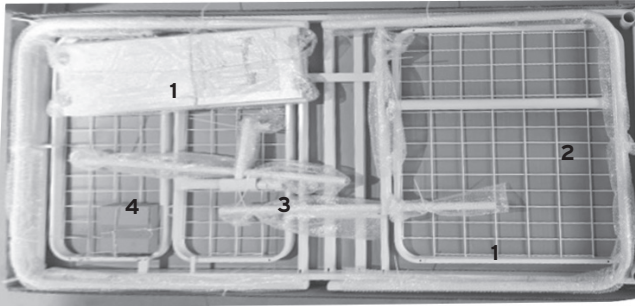

(Fig.3) (Picture with illustrative purpose only)

1. Panels (2 pcs)
2. Bed net (1 pcs)
3. Control unit/motor assembly bracket kit
4. Package containing the electrical parts

8. ASSEMBLING/DISASSEMBLING

8.1 Assembling MP090 - MP091 - MP092 - MP093

NOTE: Illustrations for the installation and adjustments refers to the hospital bed 2 cranks. Also assembling and adjusting operations are valid for the single crank bed hospital.

- 1) Remove the product from its packaging and check that contents comply with the illustrated component description 7.1 for MP090, MP091, and 7.2 for MP092, MP093;
- 2) Insert the brackets into the bed frame and secure them with the black thumb screws (only for models MP092-MP093) (Fig.4)

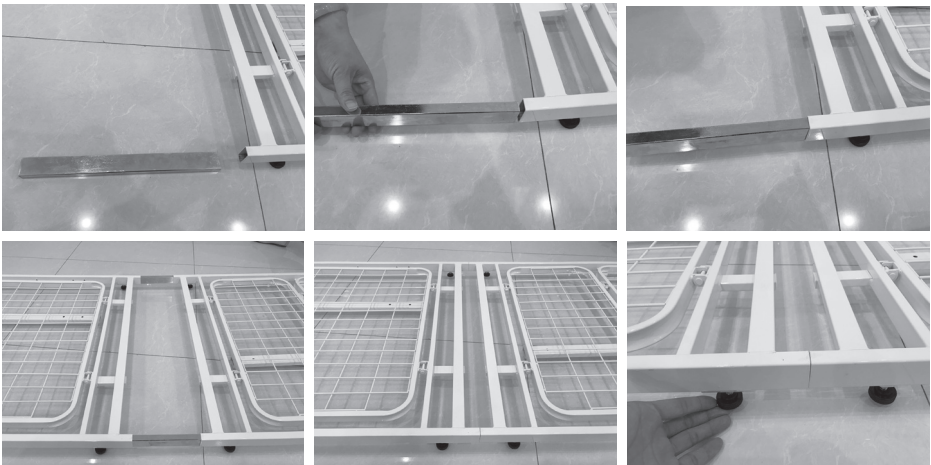

(Fig.4) (Picture with illustrative purpose only)

3) Screw the screws "A" to fix the crank mechanism on the mattress frame. (Fig.5)

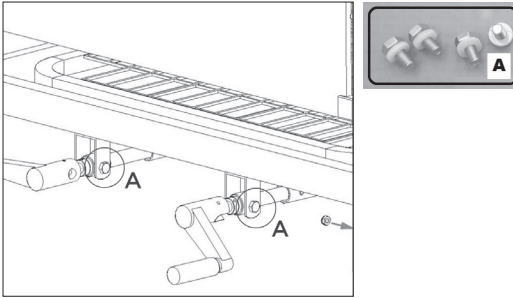

(Fig.5) (Picture with illustrative purpose only)

4) Insert the bracket into the mattress frame and fix them by pins and split pin, "C" (Fig.6-7)

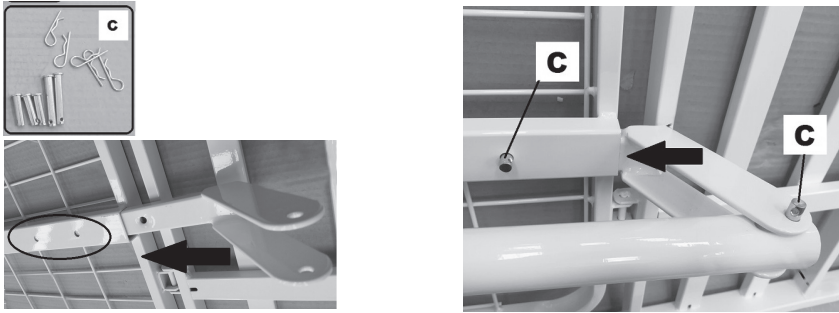

(Fig.6) (Picture with illustrative purpose only) **(Fig.7)** (Picture with illustrative purpose only)

5) Assembly the board panel on the headboard/footboard (Fig.8)



(Fig.8) (Picture with illustrative purpose only)

- 6) Hold the head frame and the foot frame while directly inserting the base frame bayonet hooks into the relative slots (Fig.9). (head frame and foot frame are equal).

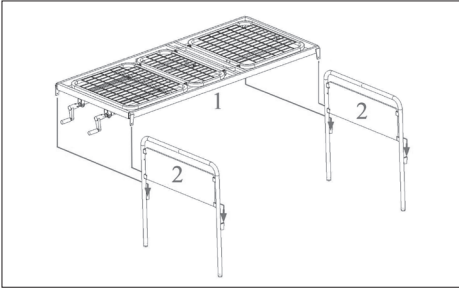

(Fig.9) (Picture with illustrative purpose only)

- 7) Using the screws and nuts "B"(4pcs) supplied fix the headboard and the footboard (Fig.10)

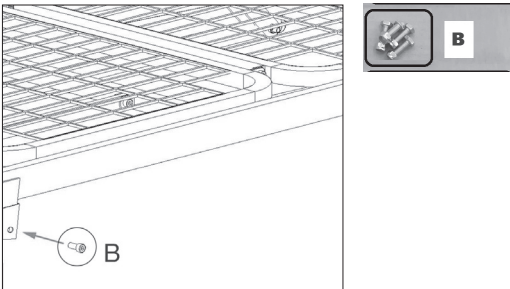

(Fig.10) (Picture with illustrative purpose only)

- 8) Your bed is fully assembled and ready to use

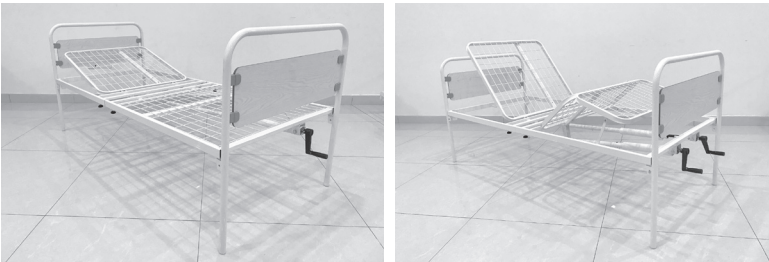

8.2 Assembling MP095

- 1) Remove the product from its packaging and check that contents comply with the illustrated component description 7.1;
- 2) Insert the iron sheets, placed at the vertexes of the frame, in the appropriate seats according to the desired height, as in Fig.11;
- 3) Assemble then the headboard and footboard panels as in Fig.12;

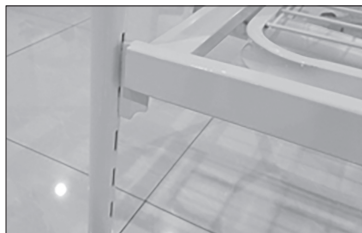

(Fig.11) (Picture with illustrative purpose only)

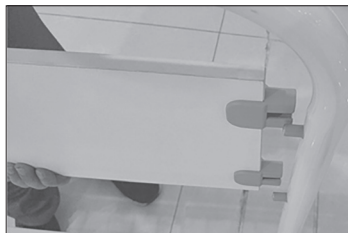

(Fig.12) (Picture with illustrative purpose only)

- 4) Assemble the adjustment handles of the sections (left legs section the short one, right back section the long one), using the exagonal screws M10*20+washer 10.5+plastic gasket 10.5*4, as in fig.13 and 14;

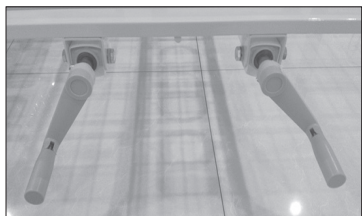

(Fig.13) (Picture with illustrative purpose only)



(Fig.14) (Picture with illustrative purpose only)



(Fig.15) (Picture with illustrative purpose only)



(Fig.16) ((Picture with illustrative purpose only)

- 5) Insert the rectangular tubes inside the same seats and fasten them with the 10.5 + clamp pins (fig.15). Pay attention that the 45° inclined sheets, placed at the end, match with the relative hooking point placed on the circular tubes connected to the adjustment handles;
- 6) Now lock the circular tube into its seat using the 10.5 pins + the relative clamps. (Fig.16);
- 7) Your bed is ready to be used;

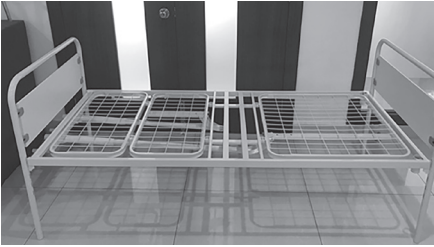

8.3 Assembling MP097

- 1) Remove the product from its packaging and check that contents comply with the illustrated component description 7.3;
- 2) Insert the iron sheets placed at the vertices of the frame in the appropriate seats as in fig.17;
- 3) Tighten the two parts just joined with the exagonal screws M6x25 + washer d. 6.5 and nut M6 as in Fig.18;
- 4) Then assemble the headboard and footboard panels as in Fig.19;



(Fig.17)



(Fig.18)

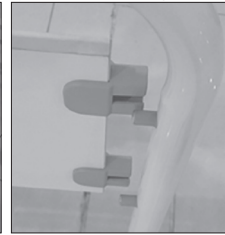

(Fig.19)

(Picture with illustrative purpose only)

- 5) Block the housing bases of the drive shaft using the M8x15 screws + washer d.8.5 supplied as in fig.20;
- 6) Ensure that the accommodation bases are correctly positioned, all with the slanted side facing the legs of the bed as in fig.20a



(Fig.20)



(Fig.20a)

(Picture with illustrative purpose only)

- 7) Then assemble the rotating shaft, on which the actuator will then be housed, inside the newly prepared bases (fig.21);
- 8) Now place the actuator in the normal operating position (fig.22);

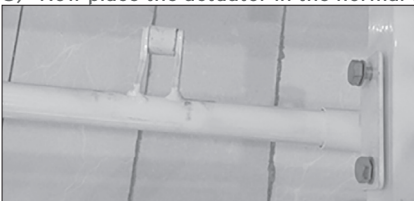

(Fig.21) (Picture with illustrative purpose only)

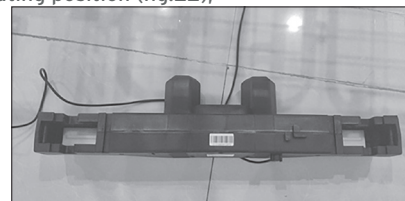

(Fig.22) (Picture with illustrative purpose only)

9) Then insert both movement arms (short and long) inside their respective holes as in fig. 23 and 24;

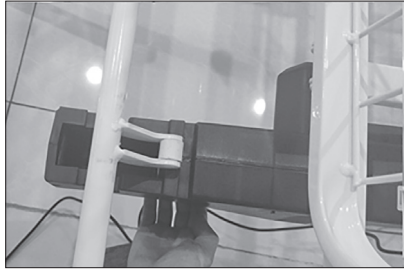

(Fig.23) (Picture with illustrative purpose only) **(Fig.24)** (Picture with illustrative purpose only)

10) Place now the respective covers of the seats of the arms just inserted as in fig.25;

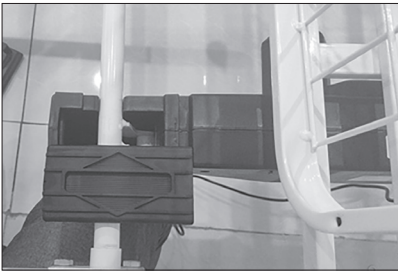

(Fig.25) (Picture with illustrative purpose only)

11) Your bed is ready to be used.



8.4 Disassembling MP090 - MP091 - MP092 - MP093 - MP095 - MP097

- Follow the procedure described above in reverse.

9. BEFORE TO USE

- Always check the status of the mechanical parts in order to guarantee they are used in total safety for persons and environment.
- Check the proper assembly of the device with attention to the correct insertion and locking screws and nuts of the headrest and footrest.
- Check the correct raising/lowering of foot rest frame and head frame.

10. PRECAUTIONS FOR USE

- Do not exceed the maximum load capacity for any reason.
- When lowering the head or foot section, make sure that nobody inserts hands, legs or other body parts under the bed base.
- Make sure that the floor surface supporting the bed is uniformly level.

- Before any operation of cleaning, maintenance, or simply move the bed, disconnect the plug of the mains voltage.
- Do not use multiple plugs or extension cables.
- Do not connect to the bed, some electrical devices not due by the normal operation.

11. HOW TO USE

11.1 Raising and lowering the head section (for all models)

- Pull the crank outwards
- Turn the handle clockwise to raise the head section (Fig. 26), and anti-clockwise to lower it (Fig. 27)

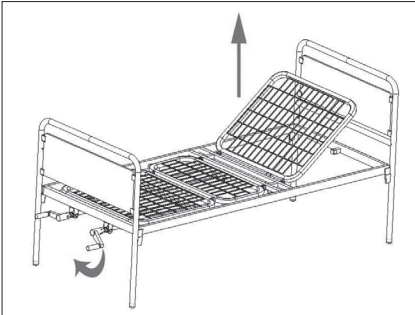

(Fig.26) (Picture with illustrative purpose only)

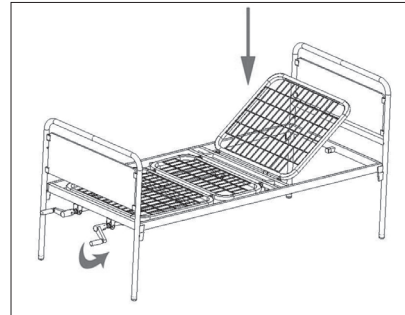

(Fig.27) (Picture with illustrative purpose only)

- Push the crank inwards after adjusting the bed to avoid accidental knocks.



ATTENTION!

As the head of the bed nears the end of its range of motion (both when raising or lowering), the crank will become harder to turn. Do not turn the crank further as this may damage mechanical components!

11.2 Raising and lowering the foot section (only for MP092-MP093)

- Pull the crank outwards
- Turn the handle clockwise to raise the foot section (Fig.28), and anti-clockwise to lower it (Fig. 29)

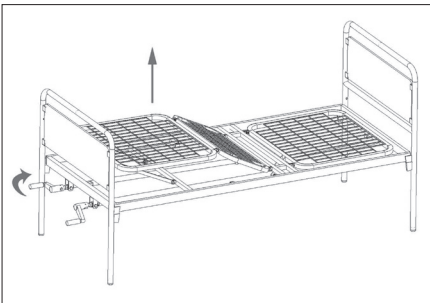

(Fig.28) (Picture with illustrative purpose only)

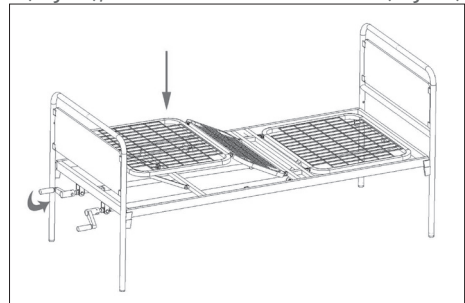

(Fig.29) (Picture with illustrative purpose only)

- Push the crank inwards after adjusting the bed to avoid accidental knocks

N.B. As the foot of the bed nears the end of its range of motion (both when raising or lowering), the crank will become harder to turn. Do not turn the crank further as this may damage mechanical components!

11.3 Adjusting the leg section MPO97

To raise the leg section of the bed, press the corresponding button on the remote control connected to the bed.

11.4 Mattress selection

Always use mattresses whose characteristics comply with the relevant standard requirements, its dimensions are not larger or particularly smaller than those of the bed. All mattresses of the Levitas by MORETTI range are suitable for IBISCO beds.

NOTE: The use of non-compatible mattresses can be dangerous. Consult the instructions for use.

12. MAINTENANCE

MOPEDIA by Moretti devices at the moment placing on the market are carefully checked and carry the CE mark. For the safety of the patient and the doctor are recommended to check by the manufacturer or by an approved laboratory, at least every two years, the suitability for use of your product. In case of repair should be used only original parts and accessories.

- It is extremely important that the bed is checked at the first use. In particular, please check that all screws and nuts are tight.
- For first use check very carefully all the bed, in particular, check all screws and nuts are tight.
- Bed's mechanical parts are able to move correctly (headrest / legsrest, cranks, etc ...).
- All the mechanical parts must be checked monthly and lubricated with a drop of oil in order to promote smoothness and resistance to wear.

13. CLEANING AND SANITISATION

13.1 Cleaning

To clean the product, only use a cloth soaked in water and dry with a clean, dry cloth or with lukewarm water and mild soap. a clean, dry cloth or with lukewarm water and mild soap.



ATTENTION!

Do not use abrasive substances, acids, alcohol, chlorine-based detergents, disinfectants or acetone. Disinfectants and acetone, as these will cause abrasion of the plastic parts and rusting of the abrasion of plastic parts and rusting of metal surfaces.

The manufacturer shall not be liable for damage caused by the use of materials that may deteriorate the The manufacturer shall not be liable for damage caused by the use of materials that may deteriorate the surface of the product or by chemical corrosives used during cleaning.

13.2 Disinfection

If necessary, disinfect the product using a mild disinfecting detergent.

14. CONDITIONS OF DISPOSAL

When disposing of the device never use the normal return systems of municipal solid waste. It is recommended instead to disposal through the joint municipal ecological islands for the expected operations of recycling the materials used.

14.1 Warnings for the correct disposal of the product in accordance with European Directive 2012/19/EU:

At the end of its useful life, the product must not be disposed of with municipal waste. It can be delivered to the special separate waste collection centres set up by the municipal authorities, or to retailers who provide this service. Disposing of the product separately avoids the possible negative consequences for the environment and health deriving from its improper disposal and allows the materials from which it is made to be recovered in order to obtain significant savings in energy and resources. To underline the obligation to dispose of electro-medical equipment separately, the product bears the following markings the crossed-out wheeled bin mark on the product.

15. TECHNICAL FEATURES

15.1 - Dimension

MP090 - MP092

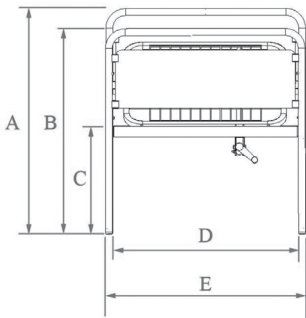
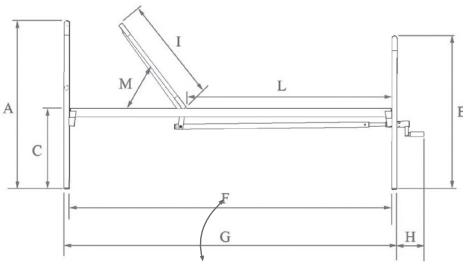

- A - Maximum height of the head frame 93 cm
- B - Maximum height of the foot frame 93 cm
- C - Height of base frame from the ground 46 cm
- D - Base frame Width 89 cm
- E - Max bed width 90 cm
- F - Max base frame length 198 cm
- G - Max bed length 204 cm
- H - Over hang handle extracted 4 cm
- I - Head frame length 74 cm
- L - Base fixed frame Length 117 cm
- M - Maximum angle headrest 0°-80° ±5°

MP091 - MP093

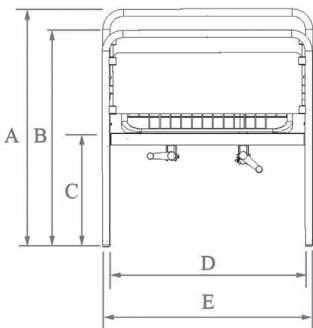
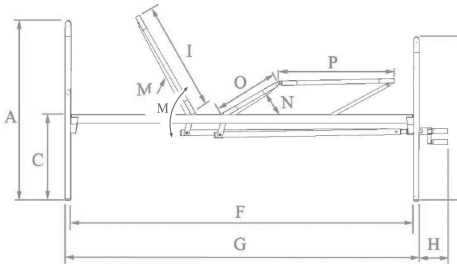

- A - Maximum height of the head frame 93 cm
- B - Maximum height of the foot frame 93 cm
- C - Height of base frame from the ground 46 cm
- D - Base frame Width 89 cm
- E - Max bed width 90 cm
- F - Max base frame length 198 cm
- G - Max bed length 204 cm
- H - Over hang handle extracted 4 cm
- I - Head frame length 74 cm
- M - Maximum angle headrest 0°-80°±5°
- N - Maximum angle leg rest 0°-40° ±5°
- O - Femoral support length 39 cm
- P - Foot frame length 39 cm

MP095 - MP097

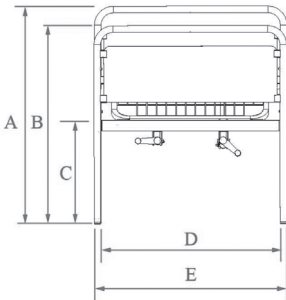
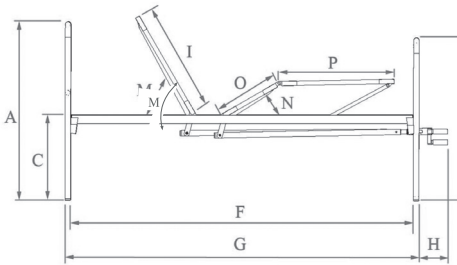

- A - Maximum height of the head frame 93 cm
- B - Maximum height of the foot frame 93 cm
- C - Height of base frame from the ground 46 cm
- D - Base frame Width 89 cm
- E - Max bed width 90 cm
- F - Max base frame length 198 cm
- G - Max bed length 204 cm
- H - Over hang handle extracted 4 cm
- I - Head frame length 74 cm
- M - Maximum angle headrest 0°-80°±5°
- N - Maximum angle leg rest 0°-40° ±5°
- O - Femoral support length 39 cm
- P - Foot frame length 39 cm

15.2 Technical specification

MP090-MP092

- Base frame: powder coated rectangular 40x20 mm tubular steel structure
- Bed Net: electro-welded steel mesh (4 mm thick wire)
- Head frame/Foot frame: powder coated round tubular steel structure with 30 mm diameter
- Panels: made of laminate with natural shade
- Backrest inclination: from 0° to 80° max ±5°
- Head frame weight: roughly 4 Kg
- Foot frame weight: roughly 4 Kg
- Base frame weight: roughly 29 Kg
- Tot weight: roughly 37 Kg
- Max. load capacity: 135 Kg

MP091-MP093-MP095

- Base frame: powder coated rectangular 40x20 mm tubular steel structure.
- Bed Net: electro-welded steel mesh (4 mm thick wire).
- Head frame/Foot frame: powder coated round tubular steel structure with 30 mm diameter
- Panels: made of laminate with natural shade.
- Backrest inclination: from 0° to 80°max ±5°
- Footrest inclination: from 0° to 40° max ±5°
- Head frame weight: roughly 4 Kg
- Foot frame weight: roughly 4 Kg
- Base frame weight: roughly 31 Kg
- Tot weight: roughly 39 Kg
- Max. load capacity: 135 Kg

MP097

- Base Frame: Powder coated rectangular 40x20 mm tubular steel structure
- Bed Net: Electro-welded steel mesh (4mm thick wire)
- Head frame/Foot frame: powder coated round tubular steel structure with 30 mm diameter
- Panels: In light coloured melamine faced MDF

Sections adjustment: **Backrest from 0° to 80° max**
Footrest from 0° to 40° max

Headframe weight: **roughly 4 Kg**

Footboard weight: **roughly 4 Kg**

Base frame weight: **roughly 31 kg**

Net weight: **roughly 39 kg**

Max load capacity: **135 kg**

16. TROUBLESHOOTING

16.1 Symptoms

No commands working

PROBABLE CAUSES

1. The electrical plug is not connected to the mains voltage socket
2. The remote control is not connected to the control unit
3. Possible fault in the remote control or control unit

SOLUTION

1. Connect the power plug
2. Check and, if necessary, connect the remote control to the control unit
3. Contact the service centre for a more precise diagnosis of the problem

16.2 Symptoms

The electric head and/or leg lifts do not work.

PROBABLE CAUSES

1. The headrest actuator is not connected to the control unit.
2. The actuator or remote control or control unit may be defective.

SOLUTION

1. Check the actuator and connect it to the control unit if necessary.
2. Contact the service centre for a more precise diagnosis of the problem

17. WARRANTY

Moretti products are guaranteed from material or manufacturing faults for 2 years from the purchasing date, except possible exclusion or restriction as follows. The warranty shall not be applied in the possible damages caused by improper use, abuse or alteration, and the warranty will not be valid if the instructions for use are not strictly adhered to. The correct intended use is specified in this manual. Moretti is not responsible for consequent damages, personal injuries or whatever caused by or in relation to wrong installation or improper use. Moretti warranty does not cover damages resulting from: natural disaster, not authorized maintenance or repairs, faults caused by problems on electricity supply (when necessary), use of spare parts not covered by Moretti, improper use, not authorized alteration, shipment damages (different from original Moretti shipment), or in case of insufficient maintenance as indicated in the manual. The warranty doesn't cover components subject to wear and tear during the correct use of the device.

17.1 Repairing

-Warranty repair-

If a Moretti item presents material or manufacturing faults during the warranty period, Moretti will confirm with customer if the fault can be cover from warranty. Moretti, at its unquestionable discretion, can repair or replace the item, by a Moretti dealer or to Moretti headquarters. Labor cost can be charged to Moretti if the repair is covered by warranty. A repair or a replacement doesn't extend the warranty.

-Repair not cover by warranty-

A product out of warranty can be sent after Moretti authorization. The labor and shipping costs for good out of warranty are to be paid by the customer or by the dealer. The repairs are guaranteed for 6 months from the good received.

-Non defective device-

The customer will be informed if, after the device return and examination, Moretti declares that the device is not faulty. In this case the good will be sent back to customer, the shipping charge will be to be paid by the customer.

18. SPARE PARTS

The original Moretti spare parts are guaranteed for 6 months from the receiving date.

19. EXEMPT CLAUSES

Moretti does not offer any other declaration, explicit or implicit warranty or conditions, including possible declarations, warranties or conditions of merchantability, fitness for a specific purpose, non infringement and non interference, all but what expressly specified in this warranty. Moretti does not guarantee the nonstop and faultless usage. The duration of possible implicit warranties which can be imposed by the law is limited by the warranty period, in the limits of law. Some states or countries don't allow limiting the implicit warranty or the exclusion or the limitation for accidental damages. In such countries, some of those exclusions or limitation may not be applied to the user. The present warranty may be modified without prior notification.

**WARRANTY CERTIFICATE**

Product _____

Purchased on (date) _____

Retailer _____

Address _____ Town/city _____

Sold to _____

Address _____ Town/city _____



Via Bruxelles, 3 - Meleto 52022 Cavriglia (Arezzo) Tel. +39 055 96 21 11

www.morettispa.com email: info@morettispa.com

MADE IN P.R.C.

MORETTI S.P.A.

Via Bruxelles, 3 - Meleto
52022 Cavriglia (Arezzo)

Tel. +39 055 96 21 11
Fax. +39 055 96 21 200

www.morettispa.com
info@morettispa.com