

Riferimento Codice NOMENCLATORE TARIFFARIO  
 Carrozzina pieghevole superleggera 12.21.06.060  
 Nr. Repertorio DM: 65930/R

- Legenda**
- di serie
  - accessori con maggiorazione
  - ◇ accessori a N.T.
  - ☆ accessori a listino
  - △ accessori a N.T. con maggiorazione

# VEGA

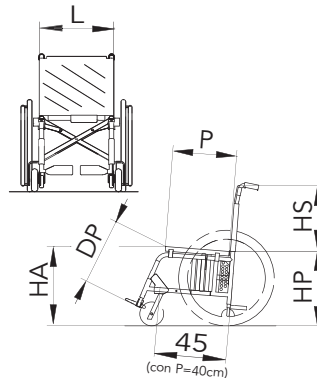

- L** Larghezza Sedile 34 36 38 40 42 44 46  
48 (barra tenditrice obbligatoria a parte)
- P** Profondità Sedile 34 36 38 40 42 44  
46 48 50
- HS** Altezza Schienale 29 31 33 35 37 39 41  
43 45 47 49 (inclusa barra tenditrice)
- HA** Altezza Sedile Anteriore 42 43 44 46 48 50 52  
54
- HP** Altezza Sedile Posteriore 38 40 42 44 46 48 50
- DP** Distanza Sedile Pedana 33 35 37 39 41 43 45 47 49 51 cm

**Colore telaio**

- Nero brillante  Rosso Perlato  Nero opaco  
 Bianco perlato  Blu metallizzato  Grigio metallizzato  
 ..... (vedi catalogo "Colori")  
 ..... (colori FLUO)

①

**Rivestimento**

- Schienale in nylon tensionabile  
 Schienale in tessuto traspirante  
 Senza telo schienale  
 Schienale posturale: ☆ **SAMEKH**  
(allegare scheda) ☆ altro \_\_\_\_\_

②

**Colore rivestimento**

- (solo rivestimento in Nylon)
- Nero  
 Rosso  Arancio  
 Bluette  Verde  
 Azzurro

③

- Pedane non estraibili  
 Pedane estraibili  
 Pedane elevabili (estraibili)

④

- Separate in plastica**  
(solo DP > 35 cm e L = da 38 a 46 cm)

⑤

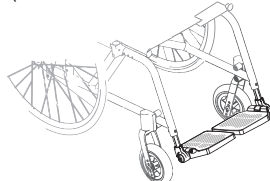

- ◇ Cinturini fermapiedi  
 ☆ Cinturini fermatallonni

- Separate in profilo di alluminio con predellino regolabile in inclinazione:**

⑥

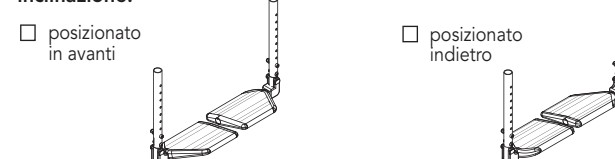

- posizionato in avanti  
 posizionato indietro  
 ◇ Cinturini fermapiedi

- Unica in profilo di alluminio con predellino regolabile in inclinazione**  
(non disponibile con pedane elevabili)

⑧



- posizionato indietro  
 posizionato in avanti  
 Apribile verso l'esterno  
 ◇ Cinturini fermapiedi

- Unica Chiusa in Carbonio**

⑨

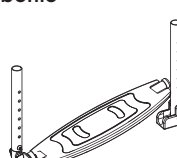

- ◇ Cinturini fermapiedi  
 ☆ Cinturini fermatallonni

- A chiusura automatica regolabile in inclinazione, in carbonio**  
(Solo per pedane fisse. Consentita fino a larghezza sedile 46cm massimo)

⑩

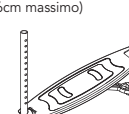

- ◇ Cinturini fermapiedi

**Salva abiti**

⑪

- Plastica  
 Alluminio in tinta  
 Fibra di carbonio  
 Plastica avvolgente

- Bracciolo Desk estraibile - h 22 cm**

⑫

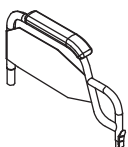

- Aperto con salva abito (solo con HP > 42 cm)  
 Chiuso  
 Alto 27 cm dal sedile  
 Ribaltabile

**Appoggiagomito**

- Classico (lungo 23 cm)  
 Dritto (lungo 26 cm)  
 Tubolare (solo con bracciolo aperto)  
 Emiplegico DX  
 Emiplegico SX

- Bracciolo a "L" ribaltabile, regolabile in altezza da 22 a 28 cm**  
(non estraibile, aperto con salvabiti. Non con schienale reclinabile)

⑬

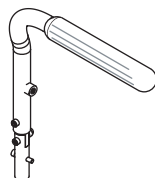

**Appoggiagomito**

- Tubolare  
 Dritto (lungo 26 cm)  
 Classico (lungo 23 cm)  
 Classico (lungo 30 cm)

- Bracciolo a "U" estraibile - h 22 cm**

⑭

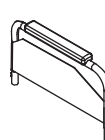

- Aperto con salva abito (solo con HP > 42 cm)  
 Chiuso

- Ribaltabile

**Appoggiagomito**

- Dritto (lungo 26 cm)  
 Dritto (lungo 36 cm)  
 Tubolare (solo con bracciolo aperto)  
 Emiplegico DX  
 Emiplegico SX

- Bracciolo regolabile in altezza (solo chiuso) (a partire da P 36cm)**

⑮

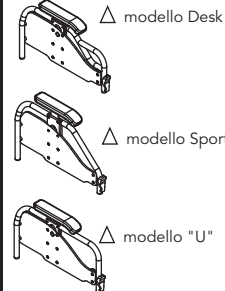

**Appoggiagomito**

- Classico (lungo 30 cm)  
 Dritto (lungo 26 cm)  
 Emiplegico DX  
 Emiplegico SX

(Altezza minima 26 cm)

